

# WELCHE RAUMSITUATION HAT DER KUNDE?

*Nischen*

ab Seite 3



*Eckmontage*

ab Seite 10

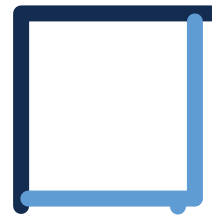

*Badewannenabtrennungen*

ab Seite 22

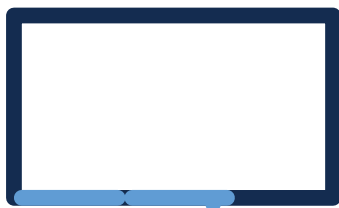

*Rundduschen*

ab Seite 24

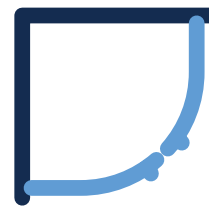

*Fünfeckduschen*

ab Seite 27

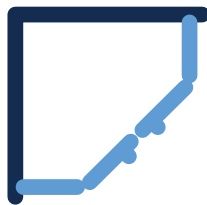

*U-Kabinen*

ab Seite 31



Datum \_\_\_\_\_  
 Aufmaßnehmer \_\_\_\_\_  
 Kundennr. \_\_\_\_\_  
 Kundenname \_\_\_\_\_  
 Telefonnr. \_\_\_\_\_  
 E-Mail Adresse \_\_\_\_\_

Kommission \_\_\_\_\_  
 Straße \_\_\_\_\_  
 PLZ, Ort \_\_\_\_\_  
 Etage \_\_\_\_\_ Aufzug ja  nein   
 Telefonnr. \_\_\_\_\_  
 E-Mail Adresse \_\_\_\_\_

**Anmerkungen**

Sonderbohrung  ja  nein  
 \_\_\_\_\_  
 \_\_\_\_\_  
 \_\_\_\_\_

Produktfamilie \_\_\_\_\_  
 Typ \_\_\_\_\_  
 Profifarbe \_\_\_\_\_  
 Glas  
 DualPlus  Glasbeschichtung  ohne Beschichtung  
 Griffart \_\_\_\_\_  
 Produkthöhe \_\_\_\_\_ Fliesenspiegelhöhe \_\_\_\_\_  
 Raumhöhe \_\_\_\_\_  
 Türanschlag  links  rechts  
 Anschlag Seitenwand  links  rechts  
 Türöffnung  nach außen  nach innen & außen  
 Montage  Glasmitte  Profilaußenkante  
 Profillinne-  
 kante  Wannen-  
 montage  
 Badewannenseitenwand  überlapp.  auf Wanne  
 Wannenrandbreite \_\_\_\_\_

**Nische Anschlag links**

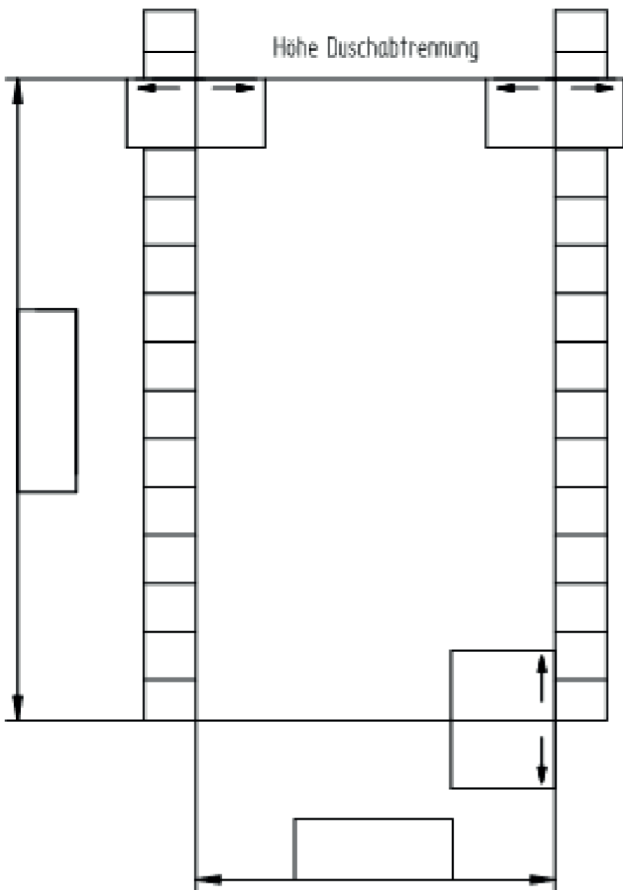

Alle Maßangaben in „mm“ und ohne Kommastellen

**Handskizze**

**Anlagen/Fotos  ja**

Blank area for hand-drawn sketches or photographs.

Datum \_\_\_\_\_  
 Aufmaßnehmer \_\_\_\_\_  
 Kundennr. \_\_\_\_\_  
 Kundenname \_\_\_\_\_  
 Telefonnr. \_\_\_\_\_  
 E-Mail Adresse \_\_\_\_\_

Kommission \_\_\_\_\_  
 Straße \_\_\_\_\_  
 PLZ, Ort \_\_\_\_\_  
 Etage \_\_\_\_\_ Aufzug ja  nein   
 Telefonnr. \_\_\_\_\_  
 E-Mail Adresse \_\_\_\_\_

### Anmerkungen

Sonderbohrung  ja  nein  
 \_\_\_\_\_  
 \_\_\_\_\_  
 \_\_\_\_\_

Produktfamilie \_\_\_\_\_  
 Typ \_\_\_\_\_  
 Profilfarbe \_\_\_\_\_  
 Glas \_\_\_\_\_  
 DualPlus  Glasbeschichtung  ohne Beschichtung  
 Griffart \_\_\_\_\_  
 Produkthöhe \_\_\_\_\_ Fliesenspiegelhöhe \_\_\_\_\_  
 Raumhöhe \_\_\_\_\_  
 Türanschlag  links  rechts  
 Anschlag Seitenwand  links  rechts  
 Türöffnung  nach außen  nach innen & außen  
 Montage  Glasmitte  Profilaußenkante  
 Profillinne  Wannens-  
 kante montage  
 Badewannenseitenwand  überlapp.  auf Wanne  
 Wannenrandbreite \_\_\_\_\_

### Nische Anschlag rechts

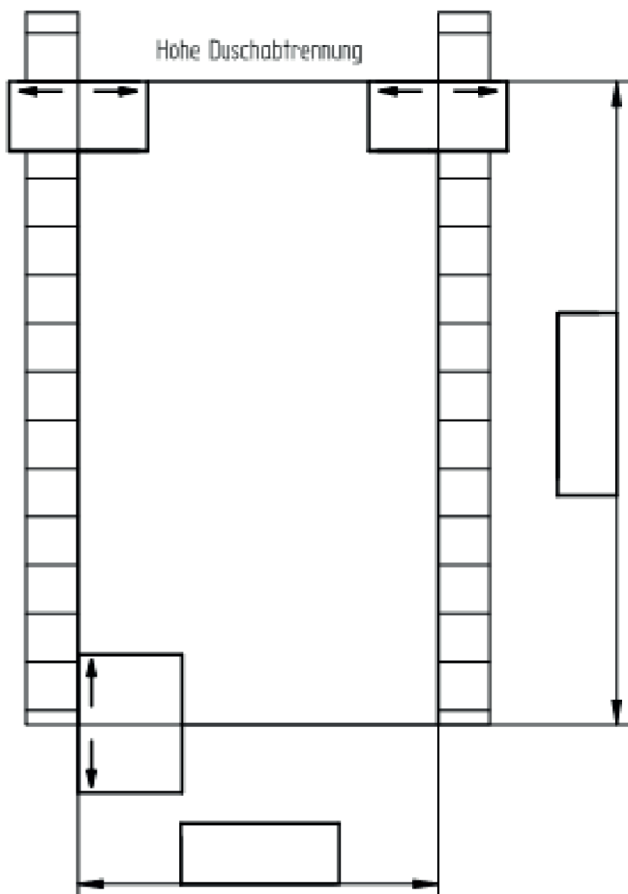

Alle Maßangaben in „mm“ und ohne Kommastellen

### Handskizze

### Anlagen/Fotos ja

Blank area for hand-drawn sketches or photos of the shower enclosure.

Datum \_\_\_\_\_  
 Aufmaßnehmer \_\_\_\_\_  
 Kundennr. \_\_\_\_\_  
 Kundenname \_\_\_\_\_  
 Telefonnr. \_\_\_\_\_  
 E-Mail Adresse \_\_\_\_\_

Kommission \_\_\_\_\_  
 Straße \_\_\_\_\_  
 PLZ, Ort \_\_\_\_\_  
 Etage \_\_\_\_\_ Aufzug ja  nein   
 Telefonnr. \_\_\_\_\_  
 E-Mail Adresse \_\_\_\_\_

**Anmerkungen**

Sonderbohrung  ja  nein  
 \_\_\_\_\_  
 \_\_\_\_\_  
 \_\_\_\_\_

Produktfamilie \_\_\_\_\_  
 Typ \_\_\_\_\_  
 Profilfarbe \_\_\_\_\_  
 Glas \_\_\_\_\_  
 DualPlus  Glasbeschichtung  ohne Beschichtung  
 Griffart \_\_\_\_\_  
 Produkthöhe \_\_\_\_\_ Fliesenspiegelhöhe \_\_\_\_\_  
 Raumhöhe \_\_\_\_\_  
 Türanschlag  links  rechts  
 Anschlag Seitenwand  links  rechts  
 Türöffnung  nach außen  nach innen & außen  
 Montage  Glasmitte  Profilaußenkante  
 Profillinne-  
 kante  Wannens-  
 montage  
 Badewannenseitenwand  überlapp.  auf Wanne  
 Wannenrandbreite \_\_\_\_\_

**Nische mit Dachsträge links**

**Handskizze**

**Anlagen/Fotos**  ja

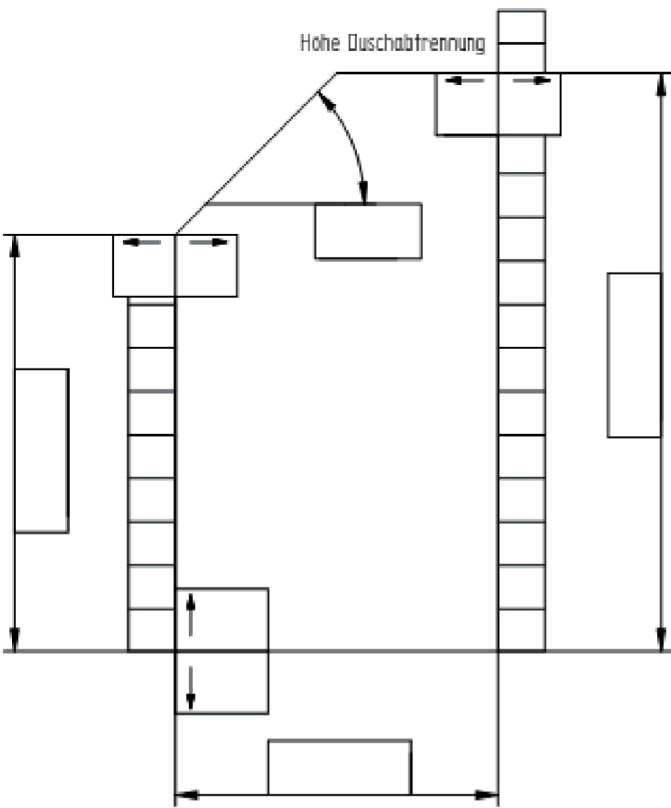

Alle Maßangaben in „mm“ und ohne Kommastellen

Datum \_\_\_\_\_  
Aufmaßnehmer \_\_\_\_\_  
Kundennr. \_\_\_\_\_  
Kundenname \_\_\_\_\_  
Telefonnr. \_\_\_\_\_  
E-Mail Adresse \_\_\_\_\_

Kommission \_\_\_\_\_  
Straße \_\_\_\_\_  
PLZ, Ort \_\_\_\_\_  
Etage \_\_\_\_\_ Aufzug ja  nein   
Telefonnr. \_\_\_\_\_  
E-Mail Adresse \_\_\_\_\_

Anmerkungen  
Sonderbohrung  ja  nein  
\_\_\_\_\_  
\_\_\_\_\_  
\_\_\_\_\_

Produktfamilie \_\_\_\_\_  
Typ \_\_\_\_\_  
Profifarbe \_\_\_\_\_  
Glas  
 DualPlus  Glasbeschichtung  ohne Beschichtung  
Griffart \_\_\_\_\_  
Produkthöhe \_\_\_\_\_ Fliesenspiegelhöhe \_\_\_\_\_  
Raumhöhe \_\_\_\_\_  
Türanschlag  links  rechts  
Anschlag Seitenwand  links  rechts  
Türöffnung  nach außen  nach innen & außen  
Montage  Glasmittel  Profilaußenkante  
 Profillinne-  
kante  Wann-  
montage  
Badewannenseitenwand  überlapp.  auf Wanne  
Wannenrandbreite \_\_\_\_\_

### Nische mit Dachsträge rechts

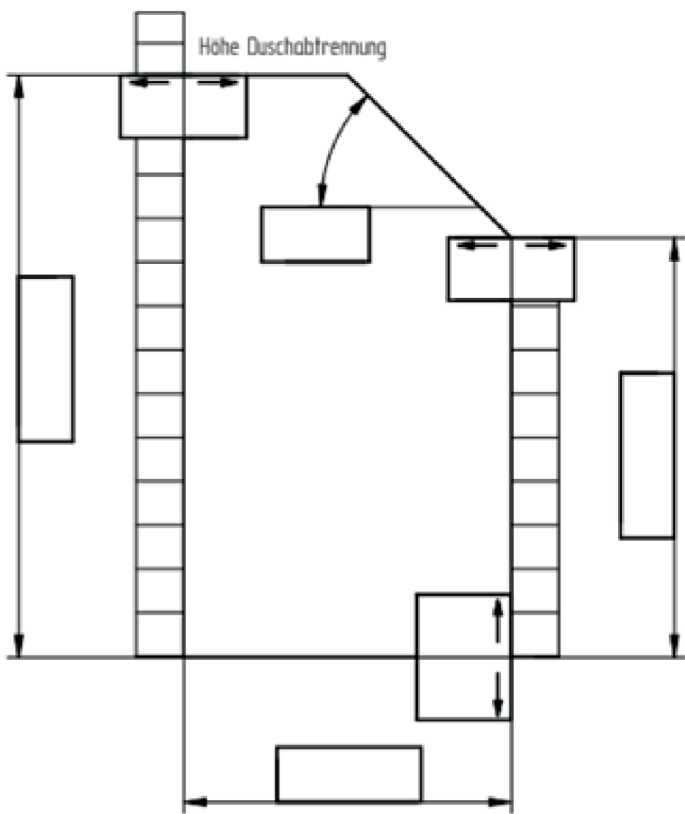

Alle Maßangaben in „mm“ und ohne Kommastellen

### Handskizze Anlagen/Fotos ja

Blank area for hand-drawn sketches or photos of the shower installation.

Datum \_\_\_\_\_  
 Aufmaßnehmer \_\_\_\_\_  
 Kundennr. \_\_\_\_\_  
 Kundenname \_\_\_\_\_  
 Telefonnr. \_\_\_\_\_  
 E-Mail Adresse \_\_\_\_\_

Kommission \_\_\_\_\_  
 Straße \_\_\_\_\_  
 PLZ, Ort \_\_\_\_\_  
 Etage \_\_\_\_\_ Aufzug ja  nein   
 Telefonnr. \_\_\_\_\_  
 E-Mail Adresse \_\_\_\_\_

**Anmerkungen**

Sonderbohrung  ja  nein  
 \_\_\_\_\_  
 \_\_\_\_\_  
 \_\_\_\_\_

Produktfamilie \_\_\_\_\_  
 Typ \_\_\_\_\_  
 Profifarbe \_\_\_\_\_  
 Glas \_\_\_\_\_  
 DualPlus  Glasbeschichtung  ohne Beschichtung  
 Griffart \_\_\_\_\_  
 Produkthöhe \_\_\_\_\_ Fliesenspiegelhöhe \_\_\_\_\_  
 Raumhöhe \_\_\_\_\_  
 Türanschlag  links  rechts  
 Anschlag Seitenwand  links  rechts  
 Türöffnung  nach außen  nach innen & außen  
 Montage  Glasmitte  Profilaußenkante  
 Profillinne-kante  Wannemontage  
 Badewannenseitenwand  überlapp.  auf Wanne  
 Wannenrandbreite \_\_\_\_\_

**Seitenwand Anschlag links**

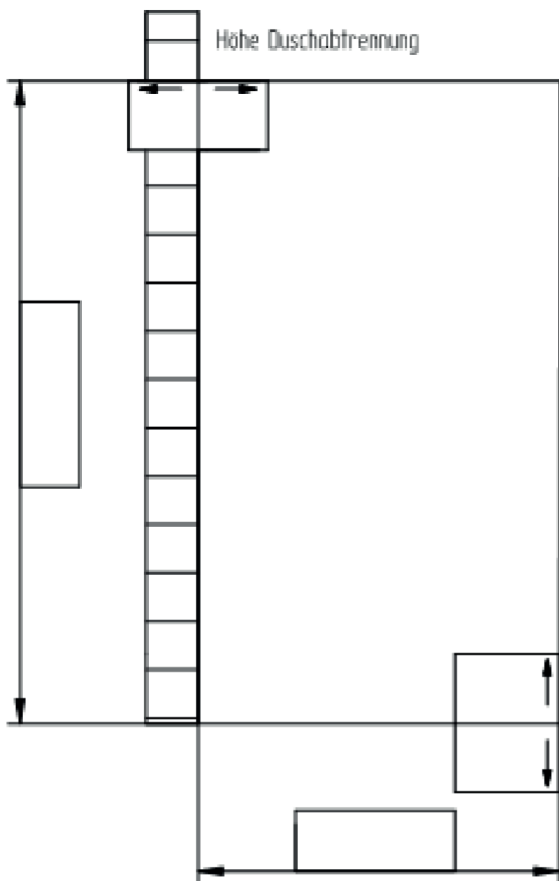

Alle Maßangaben in „mm“ und ohne Kommastellen

**Handskizze**

**Anlagen/Fotos  ja**

Blank area for hand-drawn sketches or photographs.

Datum \_\_\_\_\_  
 Aufmaßnehmer \_\_\_\_\_  
 Kundennr. \_\_\_\_\_  
 Kundenname \_\_\_\_\_  
 Telefonnr. \_\_\_\_\_  
 E-Mail Adresse \_\_\_\_\_

Kommission \_\_\_\_\_  
 Straße \_\_\_\_\_  
 PLZ, Ort \_\_\_\_\_  
 Etage \_\_\_\_\_ Aufzug ja  nein   
 Telefonnr. \_\_\_\_\_  
 E-Mail Adresse \_\_\_\_\_

Anmerkungen  
 Sonderbohrung  ja  nein  
 \_\_\_\_\_  
 \_\_\_\_\_  
 \_\_\_\_\_

Produktfamilie \_\_\_\_\_  
 Typ \_\_\_\_\_  
 Profilfarbe \_\_\_\_\_  
 Glas  
 DualPlus  Glasbeschichtung  ohne Beschichtung  
 Griffart \_\_\_\_\_  
 Produkthöhe \_\_\_\_\_ Fliesenspiegelhöhe \_\_\_\_\_  
 Raumhöhe \_\_\_\_\_  
 Türanschlag  links  rechts  
 Anschlag Seitenwand  links  rechts  
 Türöffnung  nach außen  nach innen & außen  
 Montage  Glasmitte  Profilaußenkante  
 Profillinne-kante  Wannemontage  
 Badewannenseitenwand  überlapp.  auf Wanne  
 Wannenrandbreite \_\_\_\_\_

**Seitenwand Anschlag rechts**

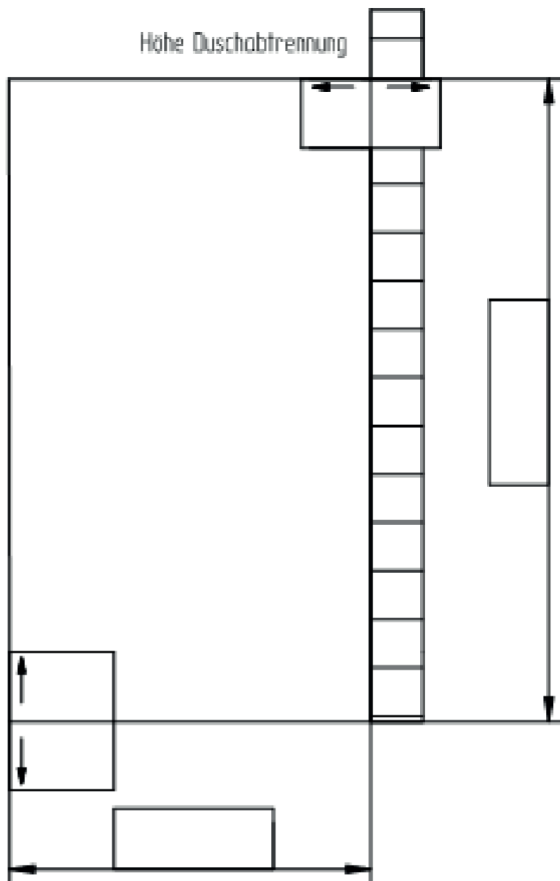

Alle Maßangaben in „mm“ und ohne Kommastellen

**Handskizze Anlagen/Fotos  ja**

Blank area for hand-drawn sketches or photos of the shower installation.



Datum \_\_\_\_\_  
 Aufmaßnehmer \_\_\_\_\_  
 Kundennr. \_\_\_\_\_  
 Kundenname \_\_\_\_\_  
 Telefonnr. \_\_\_\_\_  
 E-Mail Adresse \_\_\_\_\_

Kommission \_\_\_\_\_  
 Straße \_\_\_\_\_  
 PLZ, Ort \_\_\_\_\_  
 Etage \_\_\_\_\_ Aufzug ja  nein   
 Telefonnr. \_\_\_\_\_  
 E-Mail Adresse \_\_\_\_\_

**Anmerkungen**

Sonderbohrung  ja  nein  
 \_\_\_\_\_  
 \_\_\_\_\_  
 \_\_\_\_\_

Produktfamilie \_\_\_\_\_  
 Typ \_\_\_\_\_  
 Profilfarbe \_\_\_\_\_  
 Glas  
 DualPlus  Glasbeschichtung  ohne Beschichtung  
 Griffart \_\_\_\_\_  
 Produkthöhe \_\_\_\_\_ Fliesenspiegelhöhe \_\_\_\_\_  
 Raumhöhe \_\_\_\_\_  
 Türanschlag  links  rechts  
 Anschlag Seitenwand  links  rechts  
 Türöffnung  nach außen  nach innen & außen  
 Montage  Glasmitte  Profilaußenkante  
 Profillinne-kante  Wannemontage  
 Badewannenseitenwand  überlapp.  auf Wanne  
 Wannenrandbreite \_\_\_\_\_

**Eckmontage links**

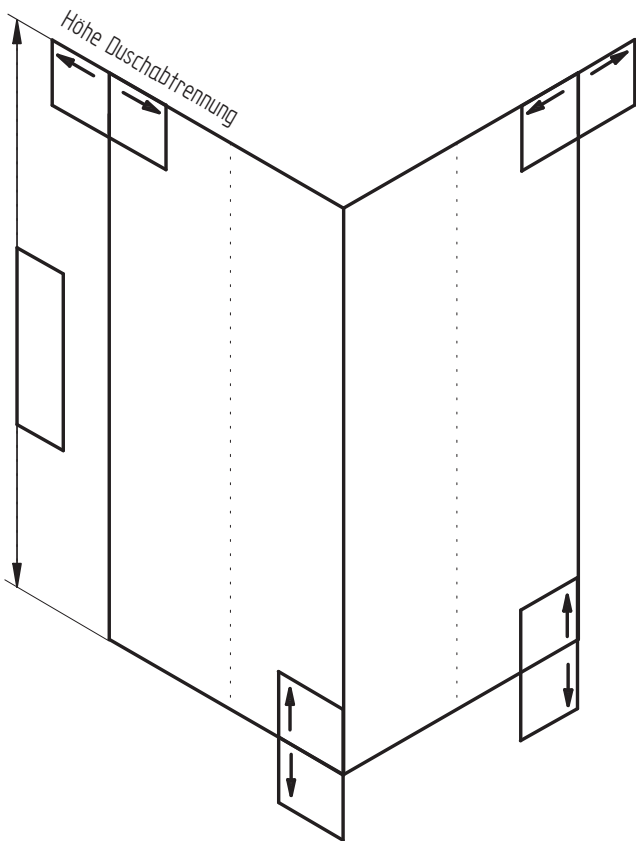

**Handskizze**

**Anlagen/Fotos  ja**

Blank area for hand-drawn sketches or photos of the installation site.

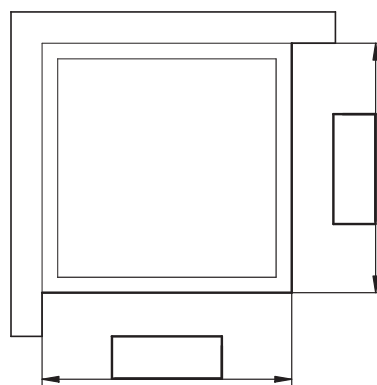

Alle Maßangaben in „mm“ und ohne Kommastellen

Datum \_\_\_\_\_  
 Aufmaßnehmer \_\_\_\_\_  
 Kundennr. \_\_\_\_\_  
 Kundenname \_\_\_\_\_  
 Telefonnr. \_\_\_\_\_  
 E-Mail Adresse \_\_\_\_\_

Kommission \_\_\_\_\_  
 Straße \_\_\_\_\_  
 PLZ, Ort \_\_\_\_\_  
 Etage \_\_\_\_\_ Aufzug ja  nein   
 Telefonnr. \_\_\_\_\_  
 E-Mail Adresse \_\_\_\_\_

**Anmerkungen**

Sonderbohrung  ja  nein  
 \_\_\_\_\_  
 \_\_\_\_\_  
 \_\_\_\_\_

Produktfamilie \_\_\_\_\_  
 Typ \_\_\_\_\_  
 Profifarbe \_\_\_\_\_  
 Glas  
 DualPlus  Glasbeschichtung  ohne Beschichtung  
 Griffart \_\_\_\_\_  
 Produkthöhe \_\_\_\_\_ Fliesenspiegelhöhe \_\_\_\_\_  
 Raumhöhe \_\_\_\_\_  
 Türanschlag  links  rechts  
 Anschlag Seitenwand  links  rechts  
 Türöffnung  nach außen  nach innen & außen  
 Montage  Glasmitte  Profilaußenkante  
 Profillinne  Wannent  
 Badewannenseitenwand  überlapp.  auf Wanne  
 Wannenrandbreite \_\_\_\_\_

**Eckmontage rechts**

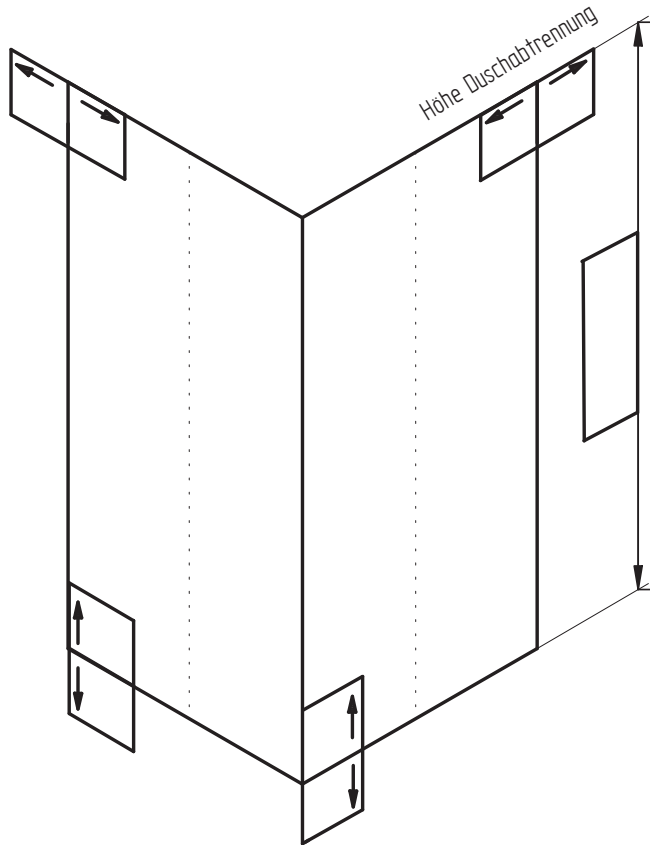

**Handskizze**

**Anlagen/Fotos  ja**

Blank area for hand-drawn sketches or photos of the installation site.

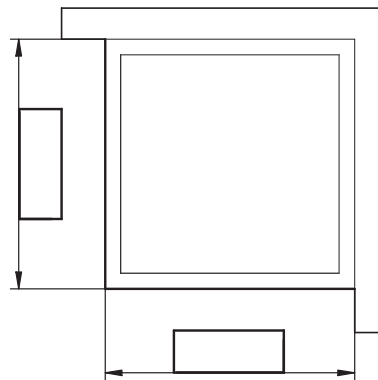

Alle Maßangaben in „mm“ und ohne Kommastellen

Datum \_\_\_\_\_  
 Aufmaßnehmer \_\_\_\_\_  
 Kundennr. \_\_\_\_\_  
 Kundenname \_\_\_\_\_  
 Telefonnr. \_\_\_\_\_  
 E-Mail Adresse \_\_\_\_\_

Kommission \_\_\_\_\_  
 Straße \_\_\_\_\_  
 PLZ, Ort \_\_\_\_\_  
 Etage \_\_\_\_\_ Aufzug ja  nein   
 Telefonnr. \_\_\_\_\_  
 E-Mail Adresse \_\_\_\_\_

**Anmerkungen**

Sonderbohrung  ja  nein  
 \_\_\_\_\_  
 \_\_\_\_\_  
 \_\_\_\_\_

Produktfamilie \_\_\_\_\_  
 Typ \_\_\_\_\_  
 Profilfarbe \_\_\_\_\_  
 Glas \_\_\_\_\_  
 DualPlus  Glasbeschichtung  ohne Beschichtung  
 Griffart \_\_\_\_\_  
 Produkthöhe \_\_\_\_\_ Fliesenspiegelhöhe \_\_\_\_\_  
 Raumhöhe \_\_\_\_\_  
 Türanschlag  links  rechts  
 Anschlag Seitenwand  links  rechts  
 Türöffnung  nach außen  nach innen & außen  
 Montage  Glasmitte  Profilaußenkante  
 Profillinne-kante  Wannemontage  
 Badewannenseitenwand  überlapp.  auf Wanne  
 Wannenrandbreite \_\_\_\_\_

**Eckmontage unter Dachsträge  
 Anschlag links**

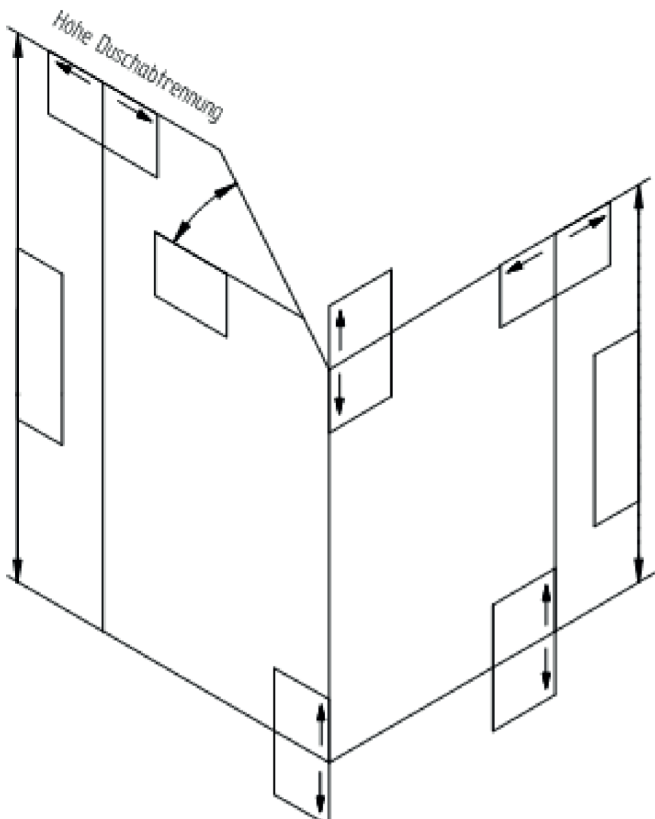

**Handskizze Anlagen/Fotos  ja**

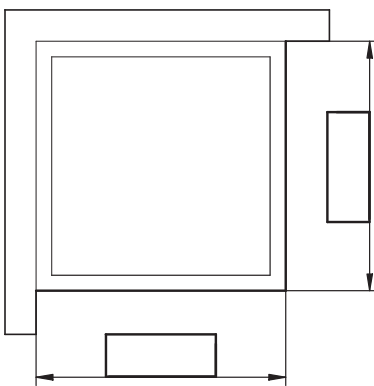

Alle Maßangaben in „mm“ und ohne Kommastellen

Datum \_\_\_\_\_  
 Aufmaßnehmer \_\_\_\_\_  
 Kundennr. \_\_\_\_\_  
 Kundenname \_\_\_\_\_  
 Telefonnr. \_\_\_\_\_  
 E-Mail Adresse \_\_\_\_\_

Kommission \_\_\_\_\_  
 Straße \_\_\_\_\_  
 PLZ, Ort \_\_\_\_\_  
 Etage \_\_\_\_\_ Aufzug ja  nein   
 Telefonnr. \_\_\_\_\_  
 E-Mail Adresse \_\_\_\_\_

**Anmerkungen**

Sonderbohrung  ja  nein  
 \_\_\_\_\_  
 \_\_\_\_\_  
 \_\_\_\_\_

Produktfamilie \_\_\_\_\_  
 Typ \_\_\_\_\_  
 Profilfarbe \_\_\_\_\_  
 Glas \_\_\_\_\_  
 DualPlus  Glasbeschichtung  ohne Beschichtung  
 Griffart \_\_\_\_\_  
 Produkthöhe \_\_\_\_\_ Fliesenspiegelhöhe \_\_\_\_\_  
 Raumhöhe \_\_\_\_\_  
 Türanschlag  links  rechts  
 Anschlag Seitenwand  links  rechts  
 Türöffnung  nach außen  nach innen & außen  
 Montage  Glasmitte  Profilaußenkante  
 Profillinne-kante  Wannen-montage  
 Badewannenseitenwand  überlapp.  auf Wanne  
 Wannenrandbreite \_\_\_\_\_

**Eckmontage unter Dachsträge  
 Anschlag rechts**

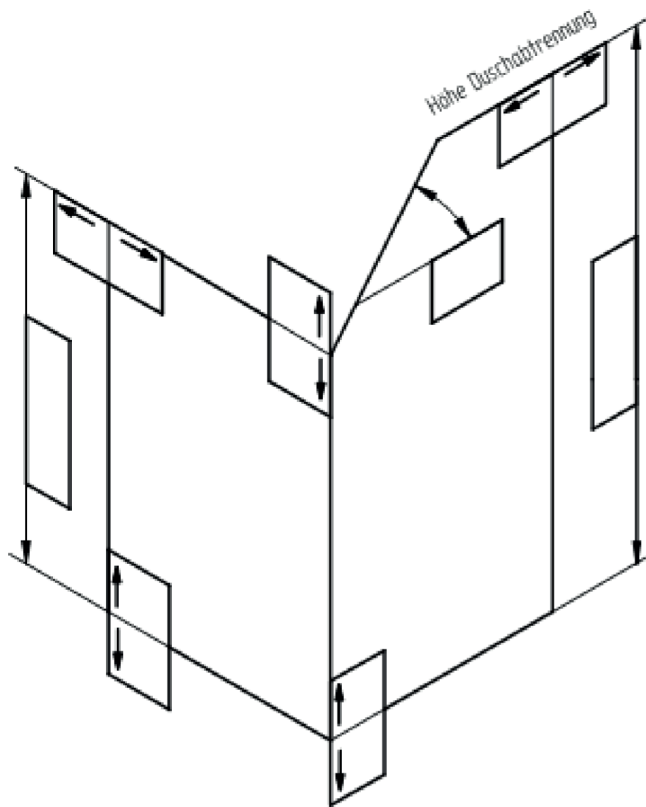

**Handskizze Anlagen/Fotos  ja**

Blank area for hand-drawn sketches or photos of the shower installation.

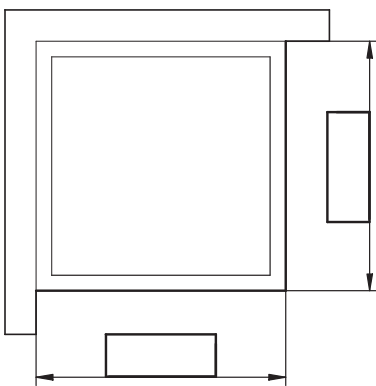

Alle Maßangaben in „mm“ und ohne Kommastellen

Datum \_\_\_\_\_  
 Aufmaßnehmer \_\_\_\_\_  
 Kundennr. \_\_\_\_\_  
 Kundenname \_\_\_\_\_  
 Telefonnr. \_\_\_\_\_  
 E-Mail Adresse \_\_\_\_\_

Kommission \_\_\_\_\_  
 Straße \_\_\_\_\_  
 PLZ, Ort \_\_\_\_\_  
 Etage \_\_\_\_\_ Aufzug ja  nein   
 Telefonnr. \_\_\_\_\_  
 E-Mail Adresse \_\_\_\_\_

**Anmerkungen**

Sonderbohrung  ja  nein  
 \_\_\_\_\_  
 \_\_\_\_\_  
 \_\_\_\_\_

Produktfamilie \_\_\_\_\_  
 Typ \_\_\_\_\_  
 Profifarbe \_\_\_\_\_  
 Glas  
 DualPlus  Glasbeschichtung  ohne Beschichtung  
 Griffart \_\_\_\_\_  
 Produkthöhe \_\_\_\_\_ Fliesenspiegelhöhe \_\_\_\_\_  
 Raumhöhe \_\_\_\_\_  
 Türanschlag  links  rechts  
 Anschlag Seitenwand  links  rechts  
 Türöffnung  nach außen  nach innen & außen  
 Montage  Glasmitte  Profilaußenkante  
 Profillinne-  
 kante  Wannen-  
 montage  
 Badewannenseitenwand  überlapp.  auf Wanne  
 Wannenrandbreite \_\_\_\_\_

**Eckmontage mit Dachsträge links**

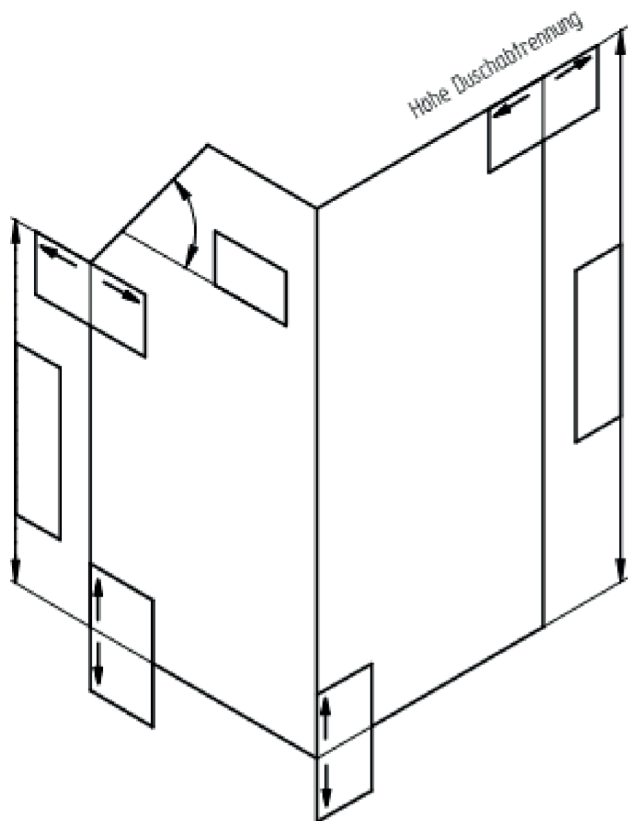

**Handskizze Anlagen/Fotos**  ja

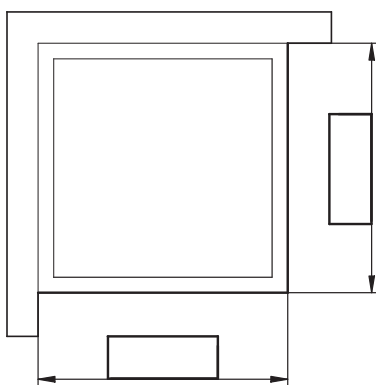

Alle Maßangaben in „mm“ und ohne Kommastellen

Datum \_\_\_\_\_  
 Aufmaßnehmer \_\_\_\_\_  
 Kundennr. \_\_\_\_\_  
 Kundenname \_\_\_\_\_  
 Telefonnr. \_\_\_\_\_  
 E-Mail Adresse \_\_\_\_\_

Kommission \_\_\_\_\_  
 Straße \_\_\_\_\_  
 PLZ, Ort \_\_\_\_\_  
 Etage \_\_\_\_\_ Aufzug ja  nein   
 Telefonnr. \_\_\_\_\_  
 E-Mail Adresse \_\_\_\_\_

**Anmerkungen**

Sonderbohrung  ja  nein  
 \_\_\_\_\_  
 \_\_\_\_\_  
 \_\_\_\_\_

Produktfamilie \_\_\_\_\_  
 Typ \_\_\_\_\_  
 Profilfarbe \_\_\_\_\_  
 Glas \_\_\_\_\_  
 DualPlus  Glasbeschichtung  ohne Beschichtung  
 Griffart \_\_\_\_\_  
 Produkthöhe \_\_\_\_\_ Fliesenspiegelhöhe \_\_\_\_\_  
 Raumhöhe \_\_\_\_\_  
 Türanschlag  links  rechts  
 Anschlag Seitenwand  links  rechts  
 Türöffnung  nach außen  nach innen & außen  
 Montage  Glasmitte  Profilaußenkante  
 Profillinne-kante  Wannemontage  
 Badewannenseitenwand  überlapp.  auf Wanne  
 Wannenrandbreite \_\_\_\_\_

**Eckmontage mit Dachsträge rechts**

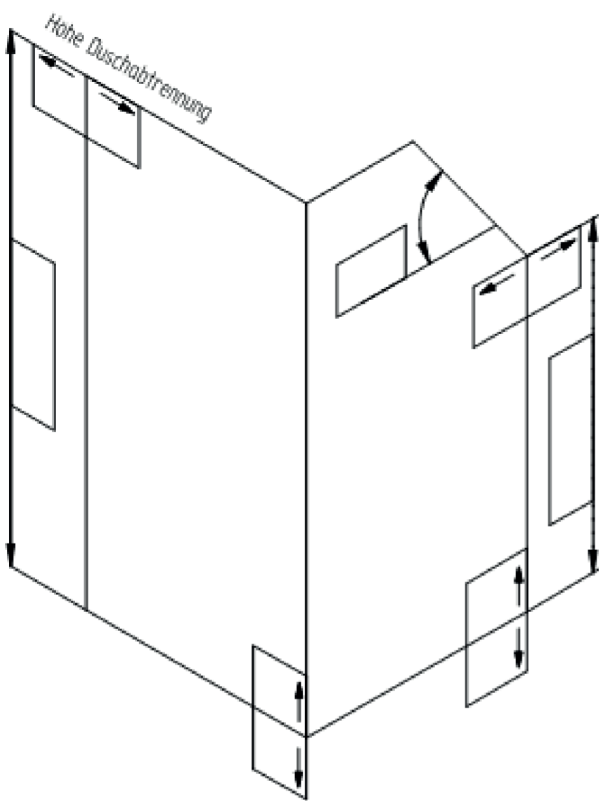

**Handskizze Anlagen/Fotos  ja**

Blank area for hand-drawn sketches or photos of the shower installation.

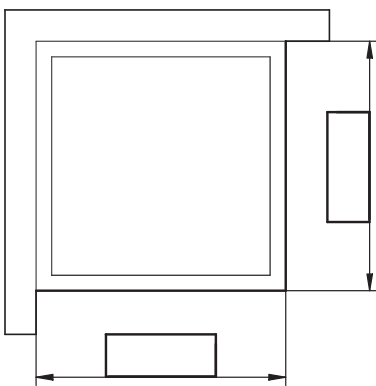

Alle Maßangaben in „mm“ und ohne Kommastellen

Datum \_\_\_\_\_

Aufmaßnehmer \_\_\_\_\_

Kundennr. \_\_\_\_\_

Kundenname \_\_\_\_\_

Telefonnr. \_\_\_\_\_

E-Mail Adresse \_\_\_\_\_

Kommission \_\_\_\_\_

Straße \_\_\_\_\_

PLZ, Ort \_\_\_\_\_

Etage \_\_\_\_\_ Aufzug ja  nein

Telefonnr. \_\_\_\_\_

E-Mail Adresse \_\_\_\_\_

**Anmerkungen**

Sonderbohrung  ja  nein

\_\_\_\_\_

\_\_\_\_\_

\_\_\_\_\_

Produktfamilie \_\_\_\_\_

Typ \_\_\_\_\_

Profilfarbe \_\_\_\_\_

Glas  
 DualPlus  Glasbeschichtung  ohne Beschichtung

Griffart \_\_\_\_\_

Produkthöhe \_\_\_\_\_ Fliesenspiegelhöhe \_\_\_\_\_

Raumhöhe \_\_\_\_\_

Türanschlag  links  rechts

Anschlag Seitenwand  links  rechts

Türöffnung  nach außen  nach innen & außen

Montage  Glasmitte  Profilaußenkante

Profillinne-kante  Wannemontage

Badewannenseitenwand  überlapp.  auf Wanne

Wannenrandbreite \_\_\_\_\_

**Eckmontage mit verkürzter Seitenwand**

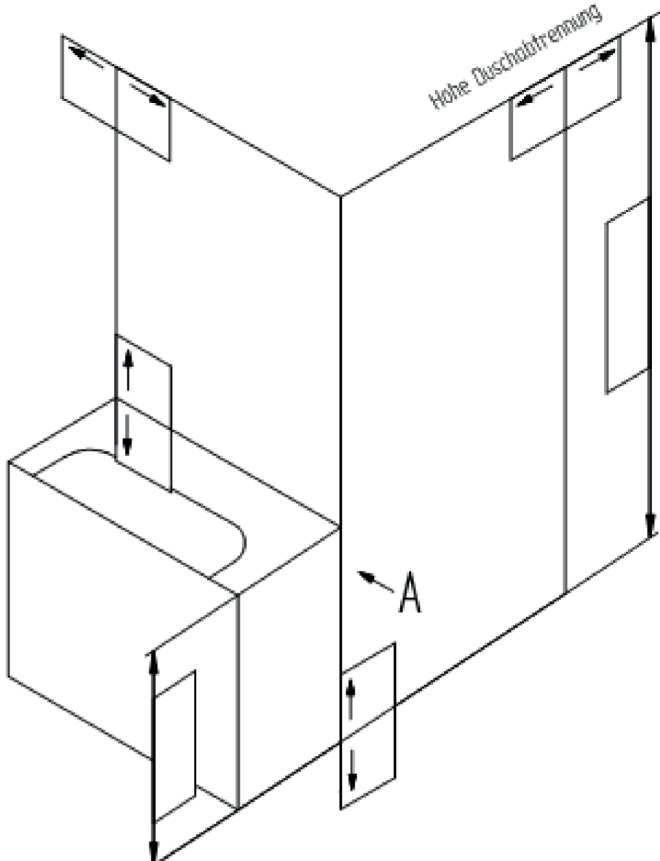

Alle Maßangaben in „mm“ und ohne Kommastellen

**Handskizze Anlagen/Fotos**  ja

\_\_\_\_\_

\_\_\_\_\_

\_\_\_\_\_

\_\_\_\_\_

**Bedarfsdetail A**

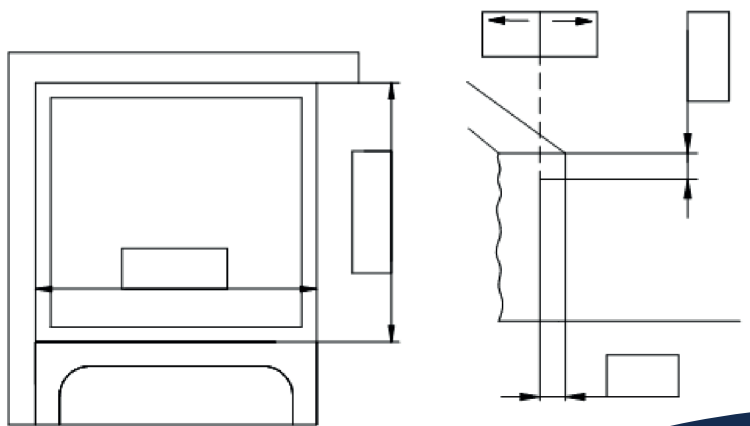

Datum \_\_\_\_\_  
 Aufmaßnehmer \_\_\_\_\_  
 Kundennr. \_\_\_\_\_  
 Kundenname \_\_\_\_\_  
 Telefonnr. \_\_\_\_\_  
 E-Mail Adresse \_\_\_\_\_

Kommission \_\_\_\_\_  
 Straße \_\_\_\_\_  
 PLZ, Ort \_\_\_\_\_  
 Etage \_\_\_\_\_ Aufzug ja  nein   
 Telefonnr. \_\_\_\_\_  
 E-Mail Adresse \_\_\_\_\_

**Anmerkungen**

Sonderbohrung  ja  nein

\_\_\_\_\_  
 \_\_\_\_\_  
 \_\_\_\_\_

**Eckmontage mit verkürzter Seitenwand**

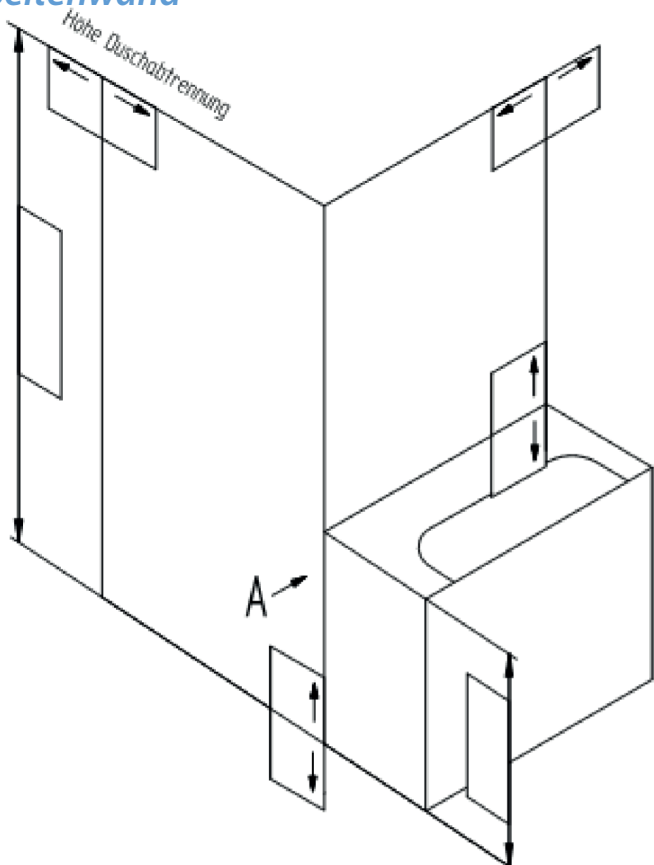

Alle Maßangaben in „mm“ und ohne Kommastellen

Produktfamilie \_\_\_\_\_  
 Typ \_\_\_\_\_  
 Profilfarbe \_\_\_\_\_  
 Glas \_\_\_\_\_  
 DualPlus  Glasbeschichtung  ohne Beschichtung  
 Griffart \_\_\_\_\_  
 Produkthöhe \_\_\_\_\_ Fliesenspiegelhöhe \_\_\_\_\_  
 Raumhöhe \_\_\_\_\_  
 Türanschlag  links  rechts  
 Anschlag Seitenwand  links  rechts  
 Türöffnung  nach außen  nach innen & außen  
 Montage  Glasmitte  Profilaußenkante  
 Profillinne-kante  Wannemontage  
 Badewannenseitenwand  überlapp.  auf Wanne  
 Wannenrandbreite \_\_\_\_\_

Handskizze

Anlagen/Fotos  ja

Blank area for hand-drawn sketches or photos of the installation site.

**Bedarfsdetail A**

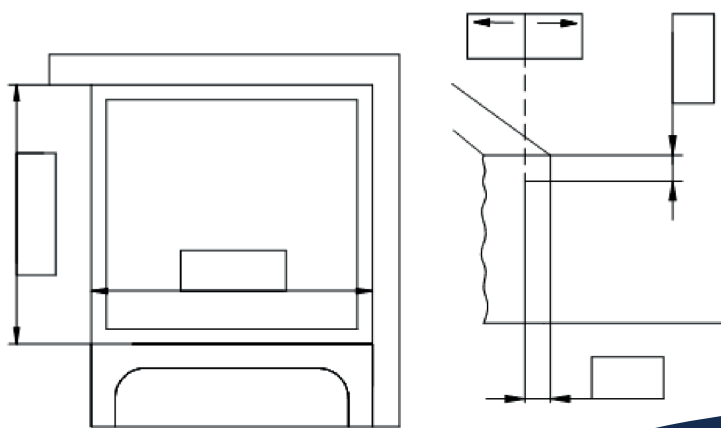



Datum \_\_\_\_\_  
 Aufmaßnehmer \_\_\_\_\_  
 Kundennr. \_\_\_\_\_  
 Kundenname \_\_\_\_\_  
 Telefonnr. \_\_\_\_\_  
 E-Mail Adresse \_\_\_\_\_

Kommission \_\_\_\_\_  
 Straße \_\_\_\_\_  
 PLZ, Ort \_\_\_\_\_  
 Etage \_\_\_\_\_ Aufzug ja  nein   
 Telefonnr. \_\_\_\_\_  
 E-Mail Adresse \_\_\_\_\_

Anmerkungen  
 Sonderbohrung  ja  nein  
 \_\_\_\_\_  
 \_\_\_\_\_  
 \_\_\_\_\_

Produktfamilie \_\_\_\_\_  
 Typ \_\_\_\_\_  
 Profilfarbe \_\_\_\_\_  
 Glas  
 DualPlus  Glasbeschichtung  ohne Beschichtung  
 Griffart \_\_\_\_\_  
 Produkthöhe \_\_\_\_\_ Fliesenspiegelhöhe \_\_\_\_\_  
 Raumhöhe \_\_\_\_\_  
 Türanschlag  links  rechts  
 Anschlag Seitenwand  links  rechts  
 Türöffnung  nach außen  nach innen & außen  
 Montage  Glasmitte  Profilaußenkante  
 Profillinne  Wannent  
 Badewannenseitenwand  überlapp.  auf Wanne  
 Wannenrandbreite \_\_\_\_\_

**Eckmontage Seitenwand mit Ausschnitt**

**Handskizze Anlagen/Fotos  ja**

Blank area for hand-drawn sketches or photos of the installation site.

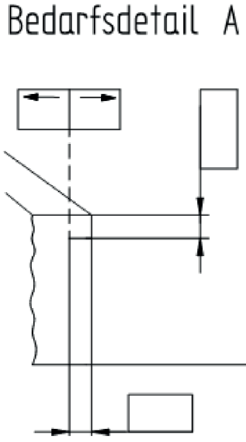
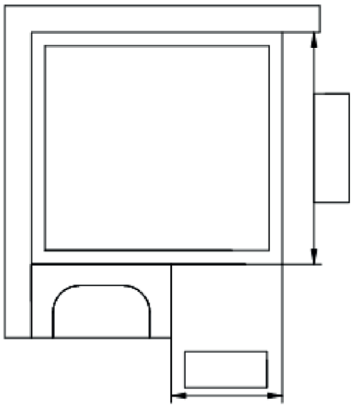
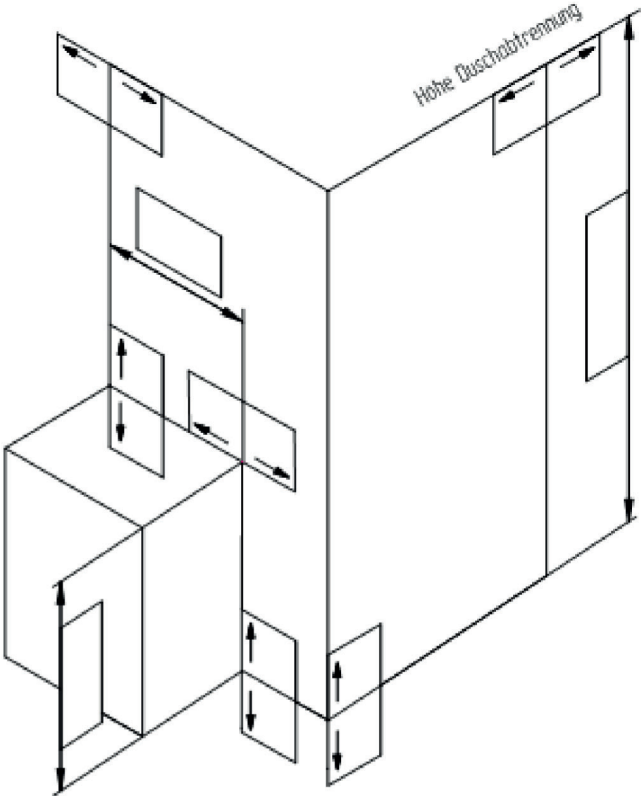

Alle Maßangaben in „mm“ und ohne Kommastellen

Datum \_\_\_\_\_

Aufmaßnehmer \_\_\_\_\_

Kundennr. \_\_\_\_\_

Kundenname \_\_\_\_\_

Telefonnr. \_\_\_\_\_

E-Mail Adresse \_\_\_\_\_

Kommission \_\_\_\_\_

Straße \_\_\_\_\_

PLZ, Ort \_\_\_\_\_

Etage \_\_\_\_\_ Aufzug ja  nein

Telefonnr. \_\_\_\_\_

E-Mail Adresse \_\_\_\_\_

### Anmerkungen

Sonderbohrung  ja  nein

\_\_\_\_\_

\_\_\_\_\_

\_\_\_\_\_

## Eckmontage Seitenwand mit Ausschnitt

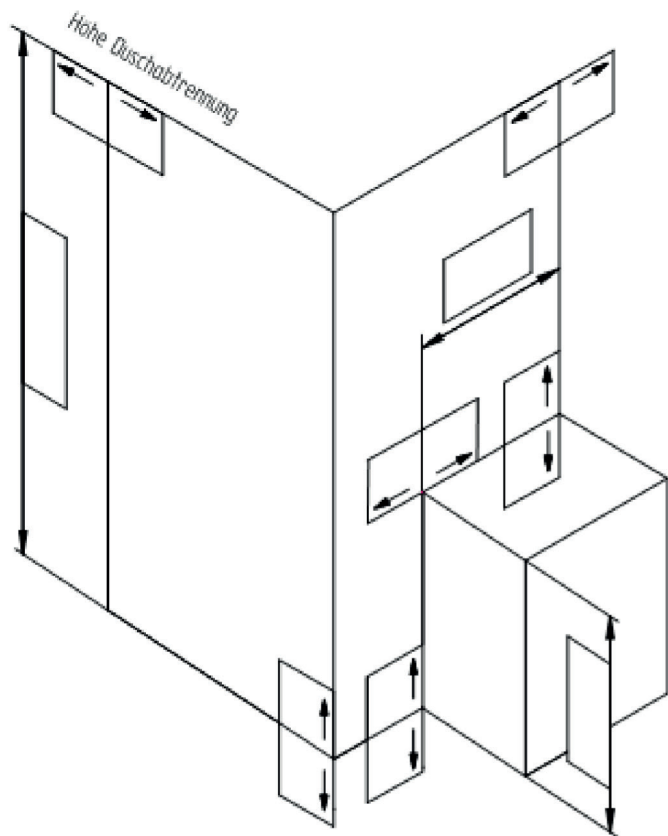

Alle Maßangaben in „mm“ und ohne Kommastellen

Produktfamilie \_\_\_\_\_

Typ \_\_\_\_\_

Profilfarbe \_\_\_\_\_

Glas \_\_\_\_\_

DualPlus  Glasbeschichtung  ohne Beschichtung

Griffart \_\_\_\_\_

Produkthöhe \_\_\_\_\_ Fliesenspiegelhöhe \_\_\_\_\_

Raumhöhe \_\_\_\_\_

Türanschlag  links  rechts

Anschlag Seitenwand  links  rechts

Türöffnung  nach außen  nach innen & außen

Montage  Glasmitte  Profilaußenkante

Profillinne-kante  Wannemontage

Badwannenseitenwand  überlapp.  auf Wanne

Wannenrandbreite \_\_\_\_\_

## Handskizze

Anlagen/Fotos  ja

\_\_\_\_\_

\_\_\_\_\_

\_\_\_\_\_

\_\_\_\_\_

\_\_\_\_\_

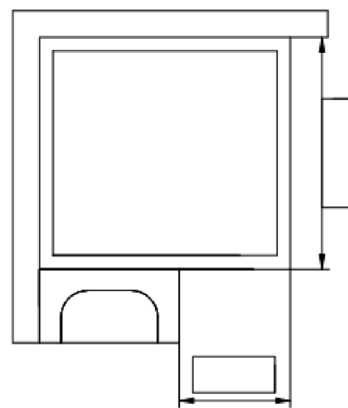

### Bedarfsdetail A

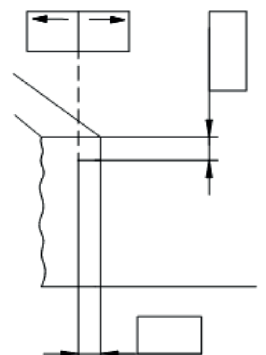

Datum \_\_\_\_\_  
 Aufmaßnehmer \_\_\_\_\_  
 Kundennr. \_\_\_\_\_  
 Kundenname \_\_\_\_\_  
 Telefonnr. \_\_\_\_\_  
 E-Mail Adresse \_\_\_\_\_

Kommission \_\_\_\_\_  
 Straße \_\_\_\_\_  
 PLZ, Ort \_\_\_\_\_  
 Etage \_\_\_\_\_ Aufzug ja  nein   
 Telefonnr. \_\_\_\_\_  
 E-Mail Adresse \_\_\_\_\_

**Anmerkungen**

Sonderbohrung  ja  nein  
 \_\_\_\_\_  
 \_\_\_\_\_  
 \_\_\_\_\_

Produktfamilie \_\_\_\_\_  
 Typ \_\_\_\_\_  
 Profilfarbe \_\_\_\_\_  
 Glas \_\_\_\_\_  
 DualPlus  Glasbeschichtung  ohne Beschichtung  
 Griffart \_\_\_\_\_  
 Produkthöhe \_\_\_\_\_ Fliesenspiegelhöhe \_\_\_\_\_  
 Raumhöhe \_\_\_\_\_  
 Türanschlag  links  rechts  
 Anschlag Seitenwand  links  rechts  
 Türöffnung  nach außen  nach innen & außen  
 Montage  Glasmitte  Profilaußenkante  
 Profillinne-kante  Wannemontage  
 Badewannenseitenwand  überlapp.  auf Wanne  
 Wannenrandbreite \_\_\_\_\_

**Eckmontage Seitenwand mit Ausschnitt und durchgehendem Sockel**

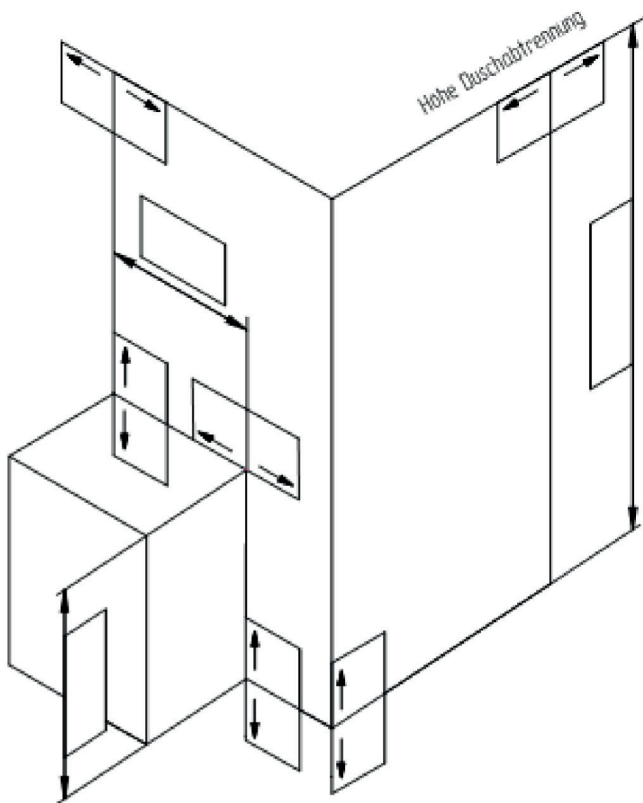

**Handskizze Anlagen/Fotos  ja**

Blank area for hand-drawn sketches or photos of the installation site.

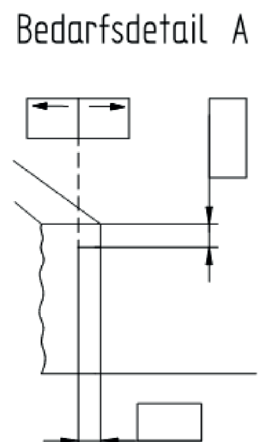
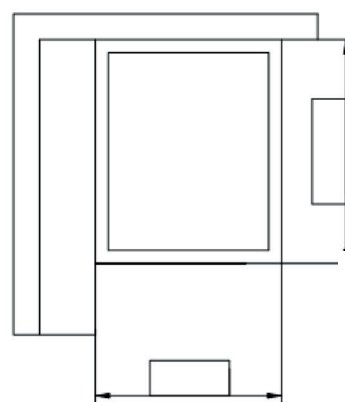

Alle Maßangaben in „mm“ und ohne Kommastellen

Datum \_\_\_\_\_  
 Aufmaßnehmer \_\_\_\_\_  
 Kundennr. \_\_\_\_\_  
 Kundenname \_\_\_\_\_  
 Telefonnr. \_\_\_\_\_  
 E-Mail Adresse \_\_\_\_\_

Kommission \_\_\_\_\_  
 Straße \_\_\_\_\_  
 PLZ, Ort \_\_\_\_\_  
 Etage \_\_\_\_\_ Aufzug ja  nein   
 Telefonnr. \_\_\_\_\_  
 E-Mail Adresse \_\_\_\_\_

**Anmerkungen**

Sonderbohrung  ja  nein  
 \_\_\_\_\_  
 \_\_\_\_\_  
 \_\_\_\_\_

Produktfamilie \_\_\_\_\_  
 Typ \_\_\_\_\_  
 Profilfarbe \_\_\_\_\_  
 Glas \_\_\_\_\_  
 DualPlus  Glasbeschichtung  ohne Beschichtung  
 Griffart \_\_\_\_\_  
 Produkthöhe \_\_\_\_\_ Fliesenspiegelhöhe \_\_\_\_\_  
 Raumhöhe \_\_\_\_\_  
 Türanschlag  links  rechts  
 Anschlag Seitenwand  links  rechts  
 Türöffnung  nach außen  nach innen & außen  
 Montage  Glasmitte  Profilaußenkante  
 Profillinne  Wannens-  
 kante  Wannens-  
 montage  
 Badewannenseitenwand  überlapp.  auf Wanne  
 Wannenrandbreite \_\_\_\_\_

**Eckmontage Seitenwand mit Ausschnitt und durchgehendem Sockel**

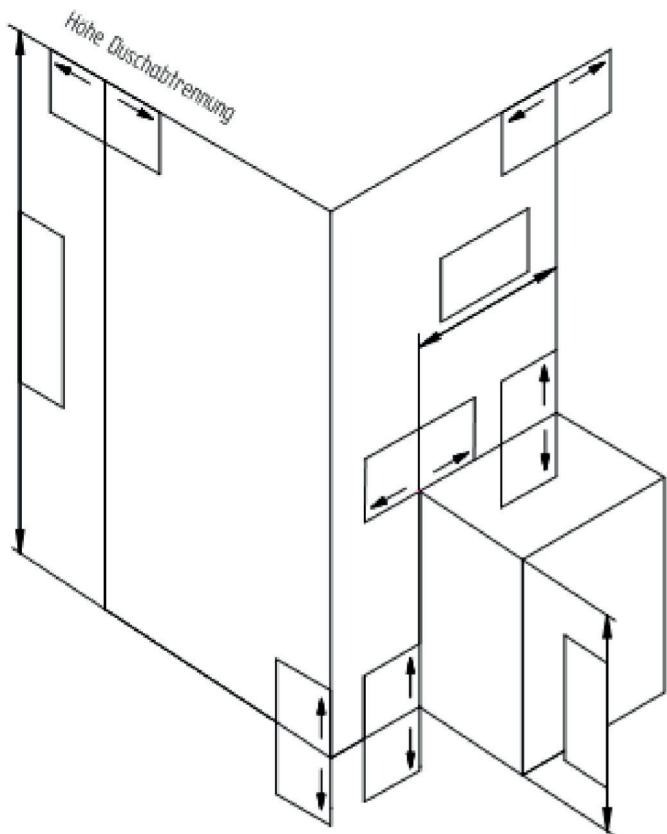

**Handskizze Anlagen/Fotos  ja**

\_\_\_\_\_

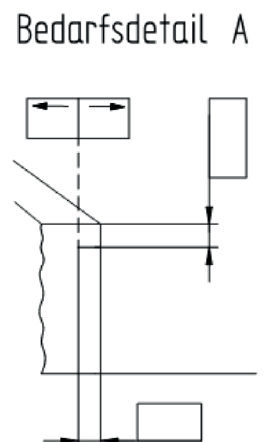
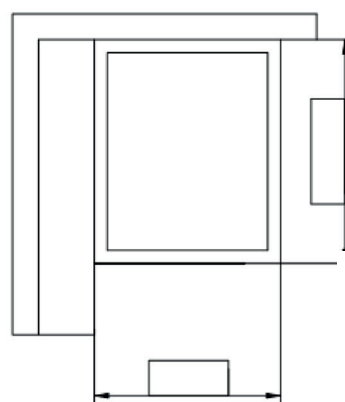

Alle Maßangaben in „mm“ und ohne Kommastellen

Datum \_\_\_\_\_  
 Aufmaßnehmer \_\_\_\_\_  
 Kundennr. \_\_\_\_\_  
 Kundenname \_\_\_\_\_  
 Telefonnr. \_\_\_\_\_  
 E-Mail Adresse \_\_\_\_\_

Kommission \_\_\_\_\_  
 Straße \_\_\_\_\_  
 PLZ, Ort \_\_\_\_\_  
 Etage \_\_\_\_\_ Aufzug ja  nein   
 Telefonnr. \_\_\_\_\_  
 E-Mail Adresse \_\_\_\_\_

**Anmerkungen**

Sonderbohrung  ja  nein

\_\_\_\_\_  
 \_\_\_\_\_  
 \_\_\_\_\_

**BWA Anschlag links**

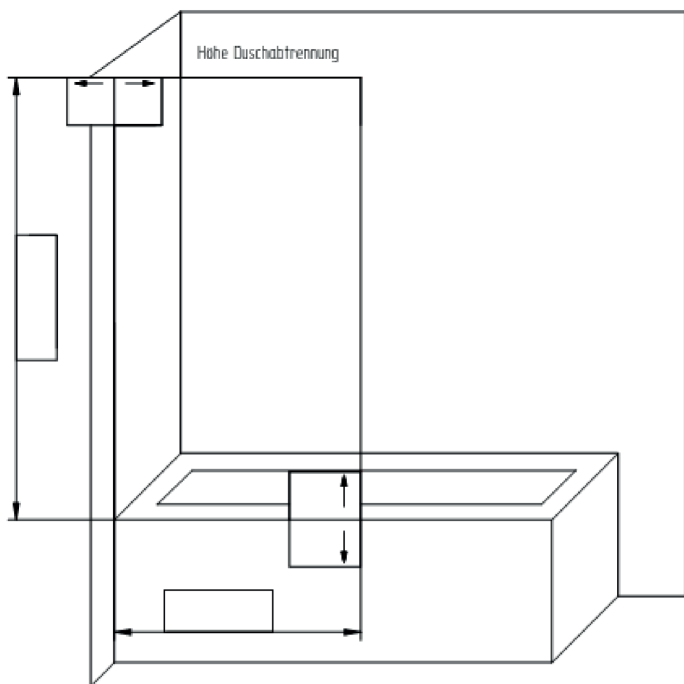

Alle Maßangaben in „mm“ und ohne Kommastellen

Produktfamilie \_\_\_\_\_  
 Typ \_\_\_\_\_  
 Profifarbe \_\_\_\_\_  
 Glas \_\_\_\_\_  
 DualPlus  Glasbeschichtung  ohne Beschichtung  
 Griffart \_\_\_\_\_  
 Produkthöhe \_\_\_\_\_ Fliesenspiegelhöhe \_\_\_\_\_  
 Raumhöhe \_\_\_\_\_  
 Türanschlag  links  rechts  
 Anschlag Seitenwand  links  rechts  
 Türöffnung  nach außen  nach innen & außen  
 Montage  Glasmitte  Profilaußenkante  
 Profillinne-kante  Wannemontage  
 Badewannenseitenwand  überlapp.  auf Wanne  
 Wannenrandbreite \_\_\_\_\_

**Handskizze**

**Anlagen/Fotos**  ja

Blank area for hand-drawn sketches or photos.

Datum \_\_\_\_\_  
 Aufmaßnehmer \_\_\_\_\_  
 Kundennr. \_\_\_\_\_  
 Kundenname \_\_\_\_\_  
 Telefonnr. \_\_\_\_\_  
 E-Mail Adresse \_\_\_\_\_

Kommission \_\_\_\_\_  
 Straße \_\_\_\_\_  
 PLZ, Ort \_\_\_\_\_  
 Etage \_\_\_\_\_ Aufzug ja  nein   
 Telefonnr. \_\_\_\_\_  
 E-Mail Adresse \_\_\_\_\_

**Anmerkungen**

Sonderbohrung  ja  nein  
 \_\_\_\_\_  
 \_\_\_\_\_  
 \_\_\_\_\_

Produktfamilie \_\_\_\_\_  
 Typ \_\_\_\_\_  
 Profifarbe \_\_\_\_\_  
 Glas \_\_\_\_\_  
 DualPlus  Glasbeschichtung  ohne Beschichtung  
 Griffart \_\_\_\_\_  
 Produkthöhe \_\_\_\_\_ Fliesenspiegelhöhe \_\_\_\_\_  
 Raumhöhe \_\_\_\_\_  
 Türanschlag  links  rechts  
 Anschlag Seitenwand  links  rechts  
 Türöffnung  nach außen  nach innen & außen  
 Montage  Glasmitte  Profilaußenkante  
 Profillinne-kante  Wannemontage  
 Badewannenseitenwand  überlapp.  auf Wanne  
 Wannenrandbreite \_\_\_\_\_

**BWA Anschlag rechts**

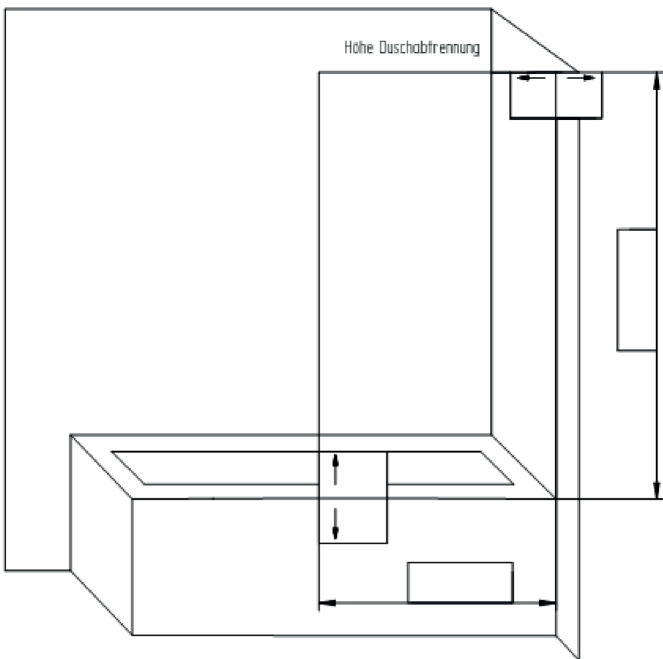

**Handskizze**

**Anlagen/Fotos  ja**

Blank area for hand-drawn sketches or photographs.

Alle Maßangaben in „mm“ und ohne Kommastellen

Datum \_\_\_\_\_  
 Aufmaßnehmer \_\_\_\_\_  
 Kundennr. \_\_\_\_\_  
 Kundenname \_\_\_\_\_  
 Telefonnr. \_\_\_\_\_  
 E-Mail Adresse \_\_\_\_\_

Kommission \_\_\_\_\_  
 Straße \_\_\_\_\_  
 PLZ, Ort \_\_\_\_\_  
 Etage \_\_\_\_\_ Aufzug ja  nein   
 Telefonnr. \_\_\_\_\_  
 E-Mail Adresse \_\_\_\_\_

**Anmerkungen**

Sonderbohrung  ja  nein

\_\_\_\_\_  
 \_\_\_\_\_  
 \_\_\_\_\_

Produktfamilie \_\_\_\_\_  
 Typ \_\_\_\_\_  
 Profilfarbe \_\_\_\_\_  
 Glas \_\_\_\_\_  
 DualPlus  Glasbeschichtung  ohne Beschichtung  
 Griffart \_\_\_\_\_  
 Produkthöhe \_\_\_\_\_ Fliesenspiegelhöhe \_\_\_\_\_  
 Raumhöhe \_\_\_\_\_  
 Türanschlag  links  rechts  
 Anschlag Seitenwand  links  rechts  
 Türöffnung  nach außen  nach innen & außen  
 Montage  Glasmitte  Profilaußenkante  
 Profillinne-kante  Wannemontage  
 Badewannenseitenwand  überlapp.  auf Wanne  
 Wannenrandbreite \_\_\_\_\_

**Runddusche mit Dachschräge links**

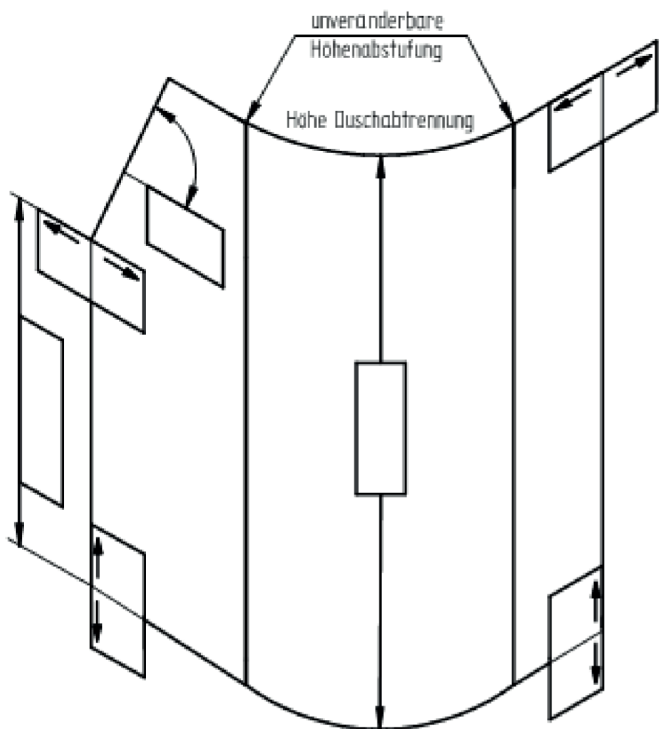

**Handskizze Anlagen/Fotos  ja**

\_\_\_\_\_  
 \_\_\_\_\_  
 \_\_\_\_\_

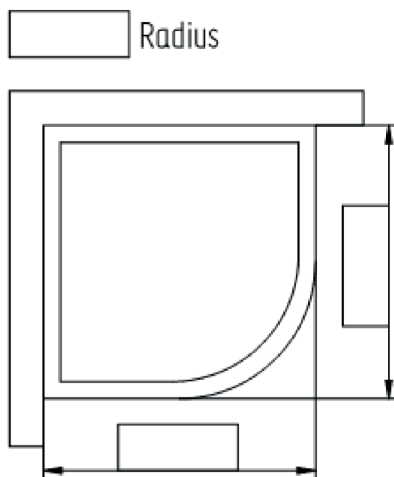

Alle Maßangaben in „mm“ und ohne Kommastellen

Datum \_\_\_\_\_

Aufmaßnehmer \_\_\_\_\_

Kundennr. \_\_\_\_\_

Kundenname \_\_\_\_\_

Telefonnr. \_\_\_\_\_

E-Mail Adresse \_\_\_\_\_

Kommission \_\_\_\_\_

Straße \_\_\_\_\_

PLZ, Ort \_\_\_\_\_

Etage \_\_\_\_\_ Aufzug ja  nein

Telefonnr. \_\_\_\_\_

E-Mail Adresse \_\_\_\_\_

**Anmerkungen**

Sonderbohrung  ja  nein

\_\_\_\_\_

\_\_\_\_\_

\_\_\_\_\_

Produktfamilie \_\_\_\_\_

Typ \_\_\_\_\_

Profilfarbe \_\_\_\_\_

Glas \_\_\_\_\_

DualPlus  Glasbeschichtung  ohne Beschichtung

Griffart \_\_\_\_\_

Produkthöhe \_\_\_\_\_ Fliesenspiegelhöhe \_\_\_\_\_

Raumhöhe \_\_\_\_\_

Türanschlag  links  rechts

Anschlag Seitenwand  links  rechts

Türöffnung  nach außen  nach innen & außen

Montage  Glasmitte  Profilaußenkante

Profillinne-kante  Wannenmontage

Badewannenseitenwand  überlapp.  auf Wanne

Wannenrandbreite \_\_\_\_\_

**Runddusche mit Dachsträge rechts**

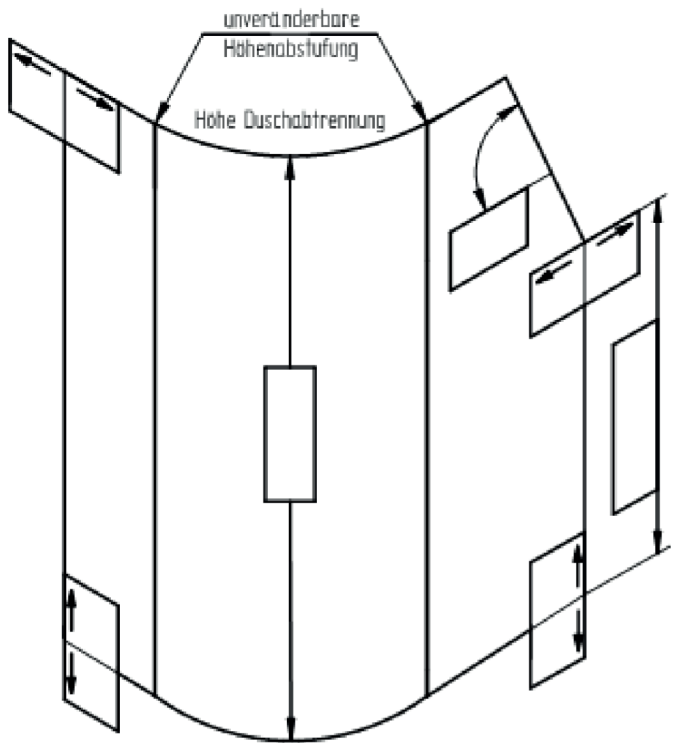

**Handskizze**

**Anlagen/Fotos  ja**

Blank area for hand-drawn sketches or photos of the shower enclosure.

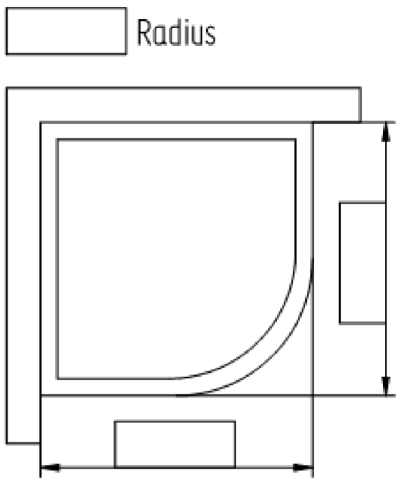

Alle Maßangaben in „mm“ und ohne Kommastellen



Datum \_\_\_\_\_  
 Aufmaßnehmer \_\_\_\_\_  
 Kundennr. \_\_\_\_\_  
 Kundenname \_\_\_\_\_  
 Telefonnr. \_\_\_\_\_  
 E-Mail Adresse \_\_\_\_\_

Kommission \_\_\_\_\_  
 Straße \_\_\_\_\_  
 PLZ, Ort \_\_\_\_\_  
 Etage \_\_\_\_\_ Aufzug ja  nein   
 Telefonnr. \_\_\_\_\_  
 E-Mail Adresse \_\_\_\_\_

**Anmerkungen**

Sonderbohrung  ja  nein  
 \_\_\_\_\_  
 \_\_\_\_\_  
 \_\_\_\_\_

Produktfamilie \_\_\_\_\_  
 Typ \_\_\_\_\_  
 Profilfarbe \_\_\_\_\_  
 Glas  
 DualPlus  Glasbeschichtung  ohne Beschichtung  
 Griffart \_\_\_\_\_  
 Produkthöhe \_\_\_\_\_ Fliesenspiegelhöhe \_\_\_\_\_  
 Raumhöhe \_\_\_\_\_  
 Türanschlag  links  rechts  
 Anschlag Seitenwand  links  rechts  
 Türöffnung  nach außen  nach innen & außen  
 Montage  Glasmitte  Profilaußenkante  
 Profillinne  Wannent  
 Badewannenseitenwand  überlapp.  auf Wanne  
 Wannenrandbreite \_\_\_\_\_

**Runddusche**

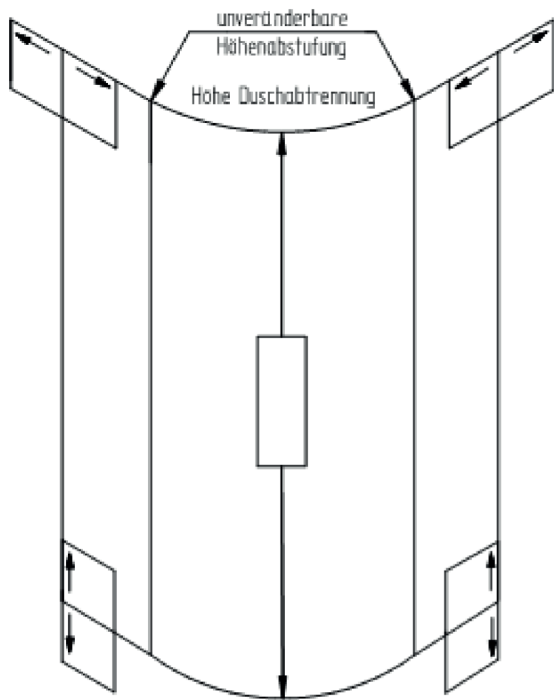

**Handskizze**

**Anlagen/Fotos  ja**

Blank area for hand-drawn sketches or photos.

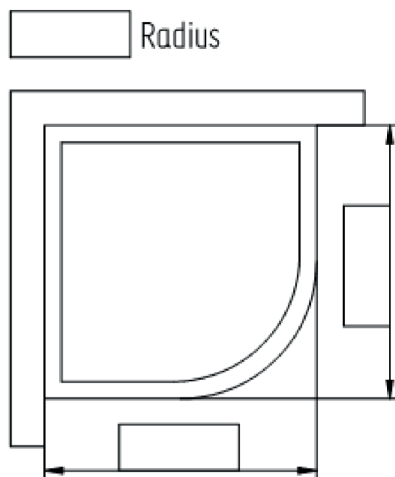

Alle Maßangaben in „mm“ und ohne Kommastellen

Datum \_\_\_\_\_  
 Aufmaßnehmer \_\_\_\_\_  
 Kundennr. \_\_\_\_\_  
 Kundenname \_\_\_\_\_  
 Telefonnr. \_\_\_\_\_  
 E-Mail Adresse \_\_\_\_\_

Kommission \_\_\_\_\_  
 Straße \_\_\_\_\_  
 PLZ, Ort \_\_\_\_\_  
 Etage \_\_\_\_\_ Aufzug ja  nein   
 Telefonnr. \_\_\_\_\_  
 E-Mail Adresse \_\_\_\_\_

**Anmerkungen**

Sonderbohrung  ja  nein

\_\_\_\_\_  
 \_\_\_\_\_  
 \_\_\_\_\_

**Fünfeck Anschlag links**

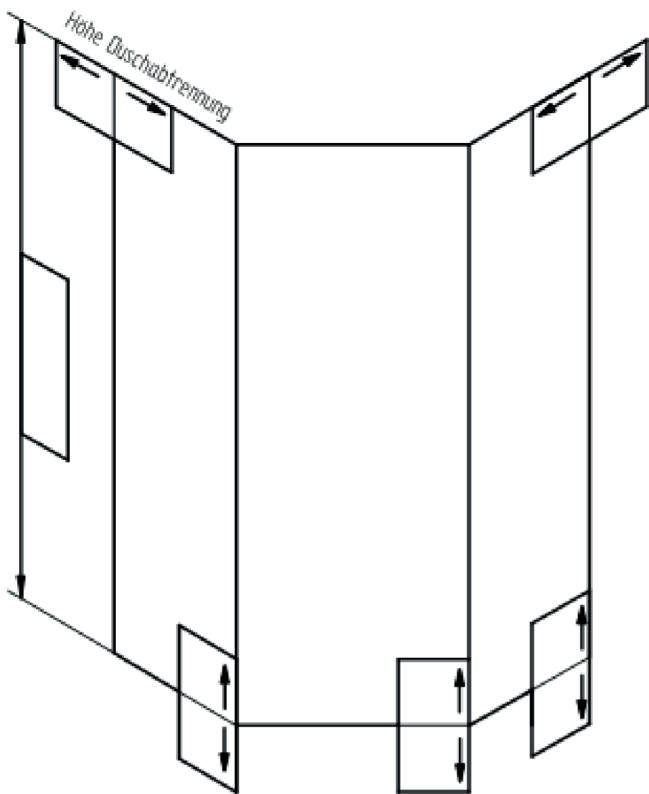

Alle Maßangaben in „mm“ und ohne Kommastellen

Produktfamilie \_\_\_\_\_  
 Typ \_\_\_\_\_  
 Profilfarbe \_\_\_\_\_  
 Glas \_\_\_\_\_  
 DualPlus  Glasbeschichtung  ohne Beschichtung  
 Griffart \_\_\_\_\_

Produkthöhe \_\_\_\_\_ Fliesenspiegelhöhe \_\_\_\_\_

Raumhöhe \_\_\_\_\_

Türanschlag  links  rechts

Anschlag Seitenwand  links  rechts

Türöffnung  nach außen  nach innen & außen

Montage  Glasmitte  Profilaußenkante

Profillinne-kante  Wannenmontage

Badewannenseitenwand  überlapp.  auf Wanne

Wannenrandbreite \_\_\_\_\_

**Handskizze**

**Anlagen/Fotos**  ja

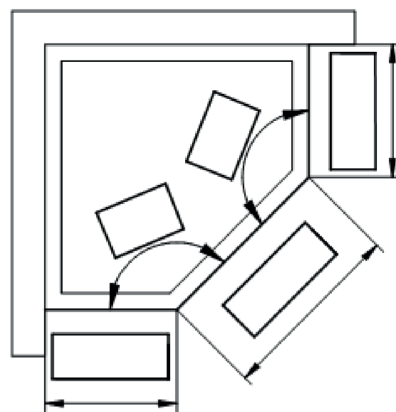
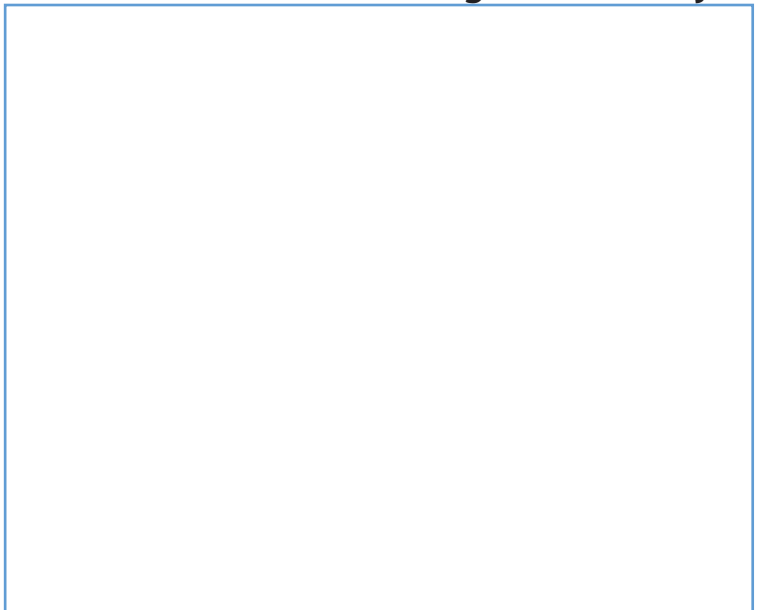

Datum \_\_\_\_\_  
 Aufmaßnehmer \_\_\_\_\_  
 Kundennr. \_\_\_\_\_  
 Kundenname \_\_\_\_\_  
 Telefonnr. \_\_\_\_\_  
 E-Mail Adresse \_\_\_\_\_

Kommission \_\_\_\_\_  
 Straße \_\_\_\_\_  
 PLZ, Ort \_\_\_\_\_  
 Etage \_\_\_\_\_ Aufzug ja  nein   
 Telefonnr. \_\_\_\_\_  
 E-Mail Adresse \_\_\_\_\_

**Anmerkungen**

Sonderbohrung  ja  nein  
 \_\_\_\_\_  
 \_\_\_\_\_  
 \_\_\_\_\_

Produktfamilie \_\_\_\_\_  
 Typ \_\_\_\_\_  
 Profilfarbe \_\_\_\_\_  
 Glas \_\_\_\_\_  
 DualPlus  Glasbeschichtung  ohne Beschichtung  
 Griffart \_\_\_\_\_  
 Produkthöhe \_\_\_\_\_ Fliesenspiegelhöhe \_\_\_\_\_  
 Raumhöhe \_\_\_\_\_  
 Türanschlag  links  rechts  
 Anschlag Seitenwand  links  rechts  
 Türöffnung  nach außen  nach innen & außen  
 Montage  Glasmitte  Profilaußenkante  
 Profillinne-kante  Wannemontage  
 Badewannenseitenwand  überlapp.  auf Wanne  
 Wannenrandbreite \_\_\_\_\_

**Fünfeck Anschlag rechts**

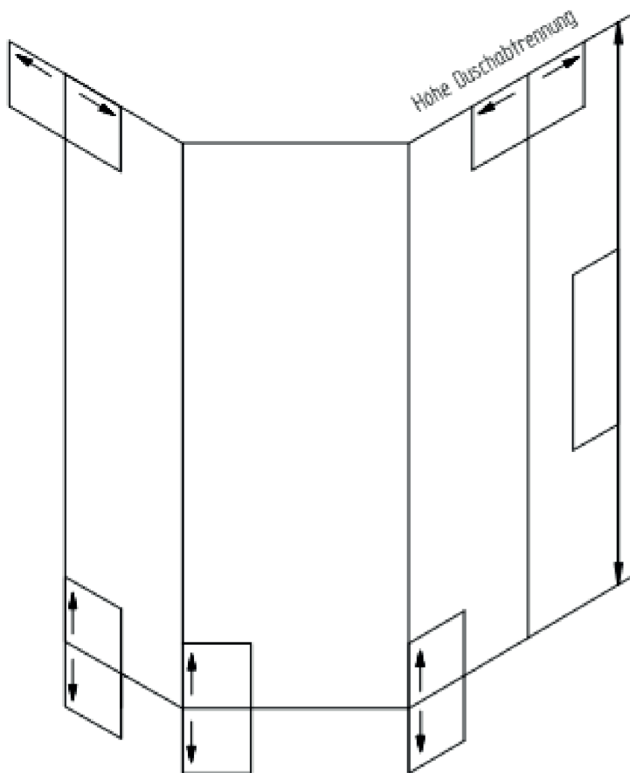

**Handskizze**

**Anlagen/Fotos  ja**

Blank area for hand-drawn sketches or photographs of the shower enclosure installation.

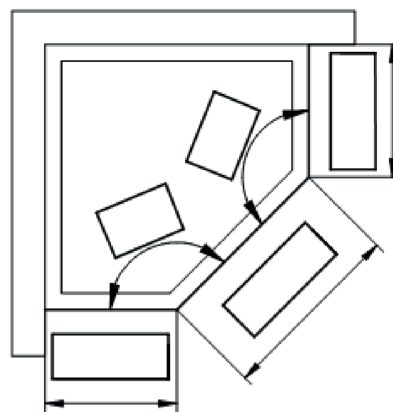

Alle Maßangaben in „mm“ und ohne Kommastellen

Datum \_\_\_\_\_  
 Aufmaßnehmer \_\_\_\_\_  
 Kundennr. \_\_\_\_\_  
 Kundenname \_\_\_\_\_  
 Telefonnr. \_\_\_\_\_  
 E-Mail Adresse \_\_\_\_\_

Kommission \_\_\_\_\_  
 Straße \_\_\_\_\_  
 PLZ, Ort \_\_\_\_\_  
 Etage \_\_\_\_\_ Aufzug ja  nein   
 Telefonnr. \_\_\_\_\_  
 E-Mail Adresse \_\_\_\_\_

Anmerkungen  
 Sonderbohrung  ja  nein  
 \_\_\_\_\_  
 \_\_\_\_\_  
 \_\_\_\_\_

Produktfamilie \_\_\_\_\_  
 Typ \_\_\_\_\_  
 Profifarbe \_\_\_\_\_  
 Glas  
 DualPlus  Glasbeschichtung  ohne Beschichtung  
 Griffart \_\_\_\_\_  
 Produkthöhe \_\_\_\_\_ Fliesenspiegelhöhe \_\_\_\_\_  
 Raumhöhe \_\_\_\_\_  
 Türanschlag  links  rechts  
 Anschlag Seitenwand  links  rechts  
 Türöffnung  nach außen  nach innen & außen  
 Montage  Glasmitte  Profilaußenkante  
 Profillinne-kante  Wannemontage  
 Badewannenseitenwand  überlapp.  auf Wanne  
 Wannenrandbreite \_\_\_\_\_

**Fünfeck mit Dachschräge links**

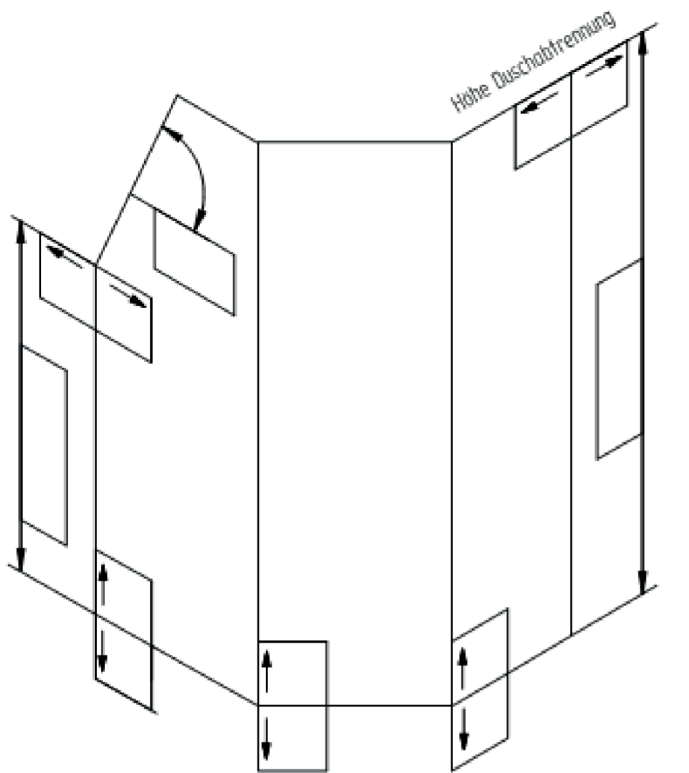

**Handskizze Anlagen/Fotos**  ja

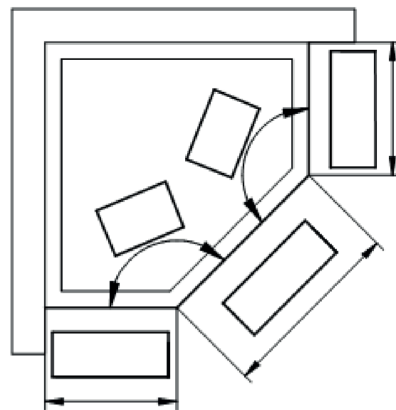

Alle Maßangaben in „mm“ und ohne Kommastellen

Datum \_\_\_\_\_  
 Aufmaßnehmer \_\_\_\_\_  
 Kundennr. \_\_\_\_\_  
 Kundenname \_\_\_\_\_  
 Telefonnr. \_\_\_\_\_  
 E-Mail Adresse \_\_\_\_\_

Kommission \_\_\_\_\_  
 Straße \_\_\_\_\_  
 PLZ, Ort \_\_\_\_\_  
 Etage \_\_\_\_\_ Aufzug ja  nein   
 Telefonnr. \_\_\_\_\_  
 E-Mail Adresse \_\_\_\_\_

**Anmerkungen**

Sonderbohrung  ja  nein  
 \_\_\_\_\_  
 \_\_\_\_\_  
 \_\_\_\_\_

Produktfamilie \_\_\_\_\_  
 Typ \_\_\_\_\_  
 Profifarbe \_\_\_\_\_  
 Glas \_\_\_\_\_  
 DualPlus  Glasbeschichtung  ohne Beschichtung  
 Griffart \_\_\_\_\_  
 Produkthöhe \_\_\_\_\_ Fliesenspiegelhöhe \_\_\_\_\_  
 Raumhöhe \_\_\_\_\_  
 Türanschlag  links  rechts  
 Anschlag Seitenwand  links  rechts  
 Türöffnung  nach außen  nach innen & außen  
 Montage  Glasmitte  Profilaußenkante  
 Profillinne  Wannentür  
 Badewannenseitenwand  überlapp.  auf Wanne  
 Wannenrandbreite \_\_\_\_\_

**Fünfeck mit Dachschräge rechts**

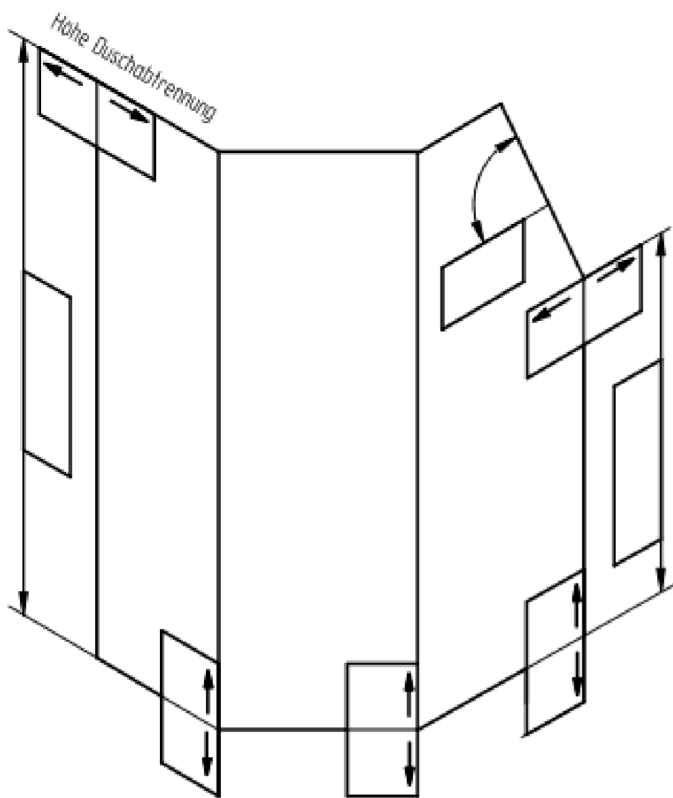

**Handskizze Anlagen/Fotos  ja**

Blank area for hand-drawn sketches or photos of the shower installation.

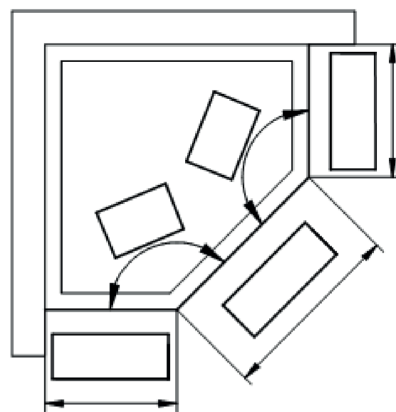

Alle Maßangaben in „mm“ und ohne Kommastellen

Datum \_\_\_\_\_  
 Aufmaßnehmer \_\_\_\_\_  
 Kundennr. \_\_\_\_\_  
 Kundenname \_\_\_\_\_  
 Telefonnr. \_\_\_\_\_  
 E-Mail Adresse \_\_\_\_\_

Kommission \_\_\_\_\_  
 Straße \_\_\_\_\_  
 PLZ, Ort \_\_\_\_\_  
 Etage \_\_\_\_\_ Aufzug ja  nein   
 Telefonnr. \_\_\_\_\_  
 E-Mail Adresse \_\_\_\_\_

**Anmerkungen**

Sonderbohrung  ja  nein  
 \_\_\_\_\_  
 \_\_\_\_\_  
 \_\_\_\_\_

Produktfamilie \_\_\_\_\_  
 Typ \_\_\_\_\_  
 Profilfarbe \_\_\_\_\_  
 Glas \_\_\_\_\_  
 DualPlus  Glasbeschichtung  ohne Beschichtung  
 Griffart \_\_\_\_\_  
 Produkthöhe \_\_\_\_\_ Fliesenspiegelhöhe \_\_\_\_\_  
 Raumhöhe \_\_\_\_\_  
 Türanschlag  links  rechts  
 Anschlag Seitenwand  links  rechts  
 Türöffnung  nach außen  nach innen & außen  
 Montage  Glasmitte  Profilaußenkante  
 Profillinne-kante  Wannenmontage  
 Badewannenseitenwand  überlapp.  auf Wanne  
 Wannenrandbreite \_\_\_\_\_

**U-Kabine Anschlag links**

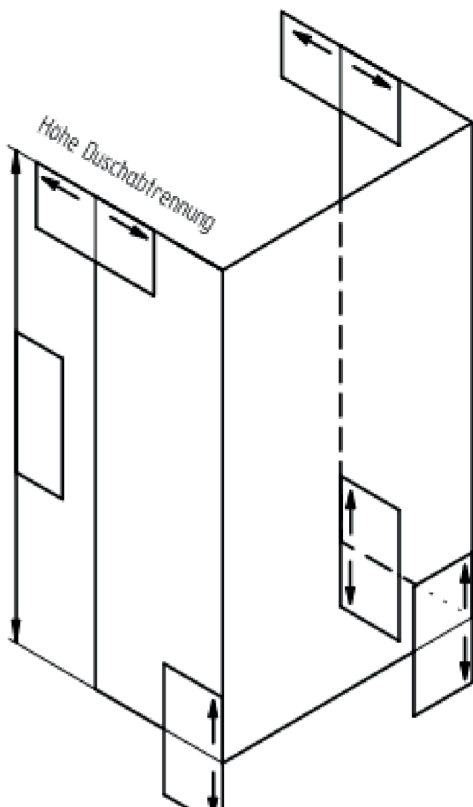

**Handskizze**

**Anlagen/Fotos  ja**

Blank area for hand-drawn sketches or photos.

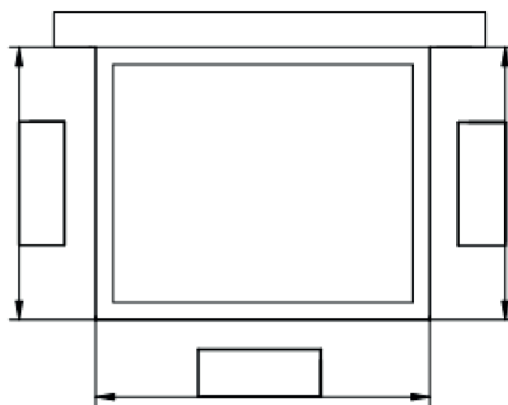

Alle Maßangaben in „mm“ und ohne Kommastellen

Datum \_\_\_\_\_  
 Aufmaßnehmer \_\_\_\_\_  
 Kundennr. \_\_\_\_\_  
 Kundenname \_\_\_\_\_  
 Telefonnr. \_\_\_\_\_  
 E-Mail Adresse \_\_\_\_\_

Kommission \_\_\_\_\_  
 Straße \_\_\_\_\_  
 PLZ, Ort \_\_\_\_\_  
 Etage \_\_\_\_\_ Aufzug ja  nein   
 Telefonnr. \_\_\_\_\_  
 E-Mail Adresse \_\_\_\_\_

**Anmerkungen**

Sonderbohrung  ja  nein  
 \_\_\_\_\_  
 \_\_\_\_\_  
 \_\_\_\_\_

Produktfamilie \_\_\_\_\_  
 Typ \_\_\_\_\_  
 Profilfarbe \_\_\_\_\_  
 Glas  
 DualPlus  Glasbeschichtung  ohne Beschichtung  
 Griffart \_\_\_\_\_  
 Produkthöhe \_\_\_\_\_ Fliesenspiegelhöhe \_\_\_\_\_  
 Raumhöhe \_\_\_\_\_  
 Türanschlag  links  rechts  
 Anschlag Seitenwand  links  rechts  
 Türöffnung  nach außen  nach innen & außen  
 Montage  Glasmitte  Profilaußenkante  
 Profillinne-kante  Wannemontage  
 Badewannenseitenwand  überlapp.  auf Wanne  
 Wannenrandbreite \_\_\_\_\_

**U-Kabine Anschlag rechts**

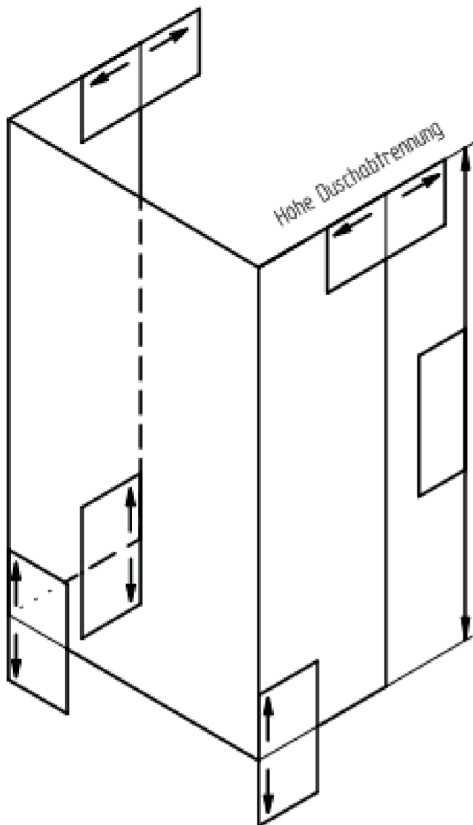

**Handskizze**

**Anlagen/Fotos  ja**

Blank area for hand-drawn sketches or photographs of the shower cabin installation.

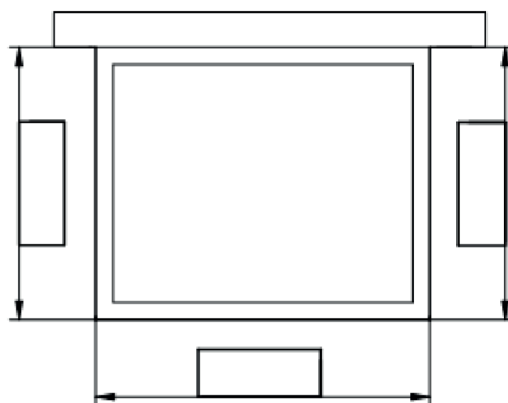

Alle Maßangaben in „mm“ und ohne Kommastellen

Datum \_\_\_\_\_  
 Aufmaßnehmer \_\_\_\_\_  
 Kundennr. \_\_\_\_\_  
 Kundenname \_\_\_\_\_  
 Telefonnr. \_\_\_\_\_  
 E-Mail Adresse \_\_\_\_\_

Kommission \_\_\_\_\_  
 Straße \_\_\_\_\_  
 PLZ, Ort \_\_\_\_\_  
 Etage \_\_\_\_\_ Aufzug ja  nein   
 Telefonnr. \_\_\_\_\_  
 E-Mail Adresse \_\_\_\_\_

**Anmerkungen**

Sonderbohrung  ja  nein  
 \_\_\_\_\_  
 \_\_\_\_\_  
 \_\_\_\_\_

Produktfamilie \_\_\_\_\_  
 Typ \_\_\_\_\_  
 Profifarbe \_\_\_\_\_  
 Glas \_\_\_\_\_  
 DualPlus  Glasbeschichtung  ohne Beschichtung  
 Griffart \_\_\_\_\_  
 Produkthöhe \_\_\_\_\_ Fliesenspiegelhöhe \_\_\_\_\_  
 Raumhöhe \_\_\_\_\_  
 Türanschlag  links  rechts  
 Anschlag Seitenwand  links  rechts  
 Türöffnung  nach außen  nach innen & außen  
 Montage  Glasmitte  Profilaußenkante  
 Profillinne-  
 kante  Wannen-  
 montage  
 Badwannenseitenwand  überlapp.  auf Wanne  
 Wannenrandbreite \_\_\_\_\_

**Raumlösung, Anschlag links**

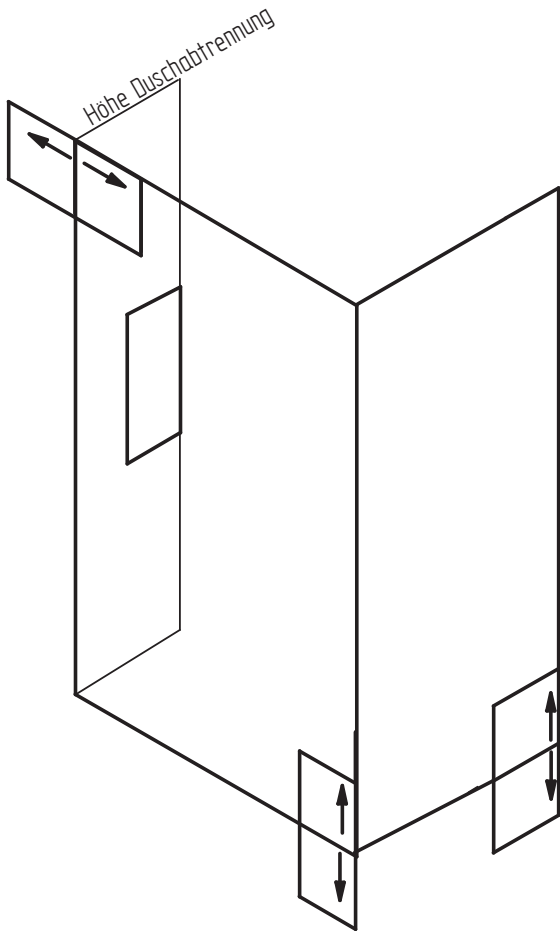

Alle Maßangaben in „mm“ und ohne Kommastellen

**Handskizze**

**Anlagen/Fotos  ja**

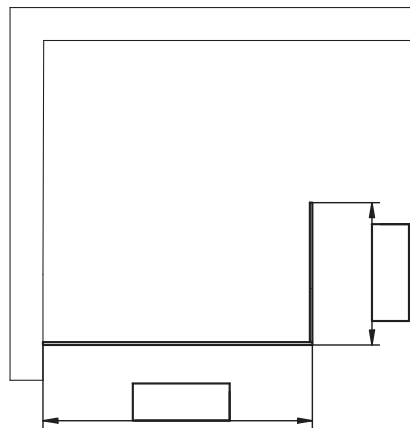



Datum \_\_\_\_\_  
 Aufmaßnehmer \_\_\_\_\_  
 Kundennr. \_\_\_\_\_  
 Kundenname \_\_\_\_\_  
 Telefonnr. \_\_\_\_\_  
 E-Mail Adresse \_\_\_\_\_

Kommission \_\_\_\_\_  
 Straße \_\_\_\_\_  
 PLZ, Ort \_\_\_\_\_  
 Etage \_\_\_\_\_ Aufzug ja  nein   
 Telefonnr. \_\_\_\_\_  
 E-Mail Adresse \_\_\_\_\_

**Anmerkungen**

Sonderbohrung  ja  nein  
 \_\_\_\_\_  
 \_\_\_\_\_  
 \_\_\_\_\_

Produktfamilie \_\_\_\_\_  
 Typ \_\_\_\_\_  
 Profilfarbe \_\_\_\_\_  
 Glas \_\_\_\_\_  
 DualPlus  Glasbeschichtung  ohne Beschichtung  
 Griffart \_\_\_\_\_  
 Produkthöhe \_\_\_\_\_ Fliesenspiegelhöhe \_\_\_\_\_  
 Raumhöhe \_\_\_\_\_  
 Türanschlag  links  rechts  
 Anschlag Seitenwand  links  rechts  
 Türöffnung  nach außen  nach innen & außen  
 Montage  Glasmitte  Profilaußenkante  
 Profillinne-  
 kante  Wannen-  
 montage  
 Badewannenseitenwand  überlapp.  auf Wanne  
 Wannenrandbreite \_\_\_\_\_

**Raumlösung, Anschlag rechts**

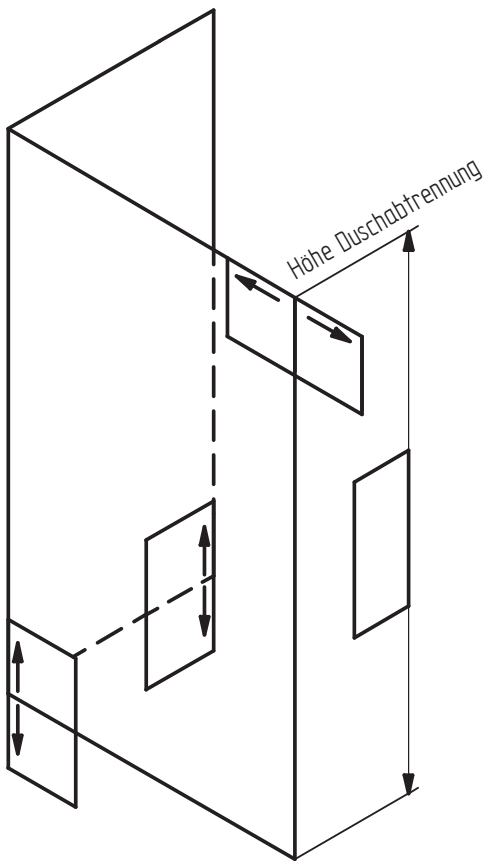

**Handskizze**

**Anlagen/Fotos  ja**

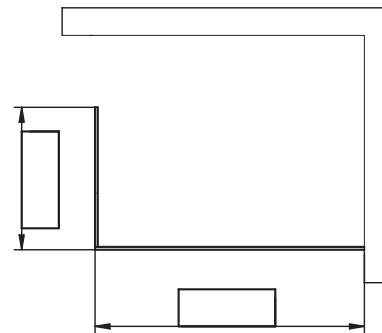

Alle Maßangaben in „mm“ und ohne Kommastellen

Datum \_\_\_\_\_  
 Aufmaßnehmer \_\_\_\_\_  
 Kundennr. \_\_\_\_\_  
 Kundenname \_\_\_\_\_  
 Telefonnr. \_\_\_\_\_  
 E-Mail Adresse \_\_\_\_\_

Kommission \_\_\_\_\_  
 Straße \_\_\_\_\_  
 PLZ, Ort \_\_\_\_\_  
 Etage \_\_\_\_\_ Aufzug ja  nein   
 Telefonnr. \_\_\_\_\_  
 E-Mail Adresse \_\_\_\_\_

**Anmerkungen**

Sonderbohrung  ja  nein  
 \_\_\_\_\_  
 \_\_\_\_\_  
 \_\_\_\_\_

Produktfamilie \_\_\_\_\_  
 Typ \_\_\_\_\_  
 Profilfarbe \_\_\_\_\_  
 Glas  
 DualPlus  Glasbeschichtung  ohne Beschichtung  
 Griffart \_\_\_\_\_

Produkthöhe \_\_\_\_\_ Fliesenspiegelhöhe \_\_\_\_\_  
 Raumhöhe \_\_\_\_\_

Türanschlag  links  rechts  
 Anschlag Seitenwand  links  rechts  
 Türöffnung  nach außen  nach innen & außen  
 Montage  Glasmitte  Profilaußenkante  
 Profillinne  Wannensmontage  
 Badewannenseitenwand  überlapp.  auf Wanne

Wannenrandbreite \_\_\_\_\_

**Duschwand alleinstehend mit Ausschnitt, Anschlag links**

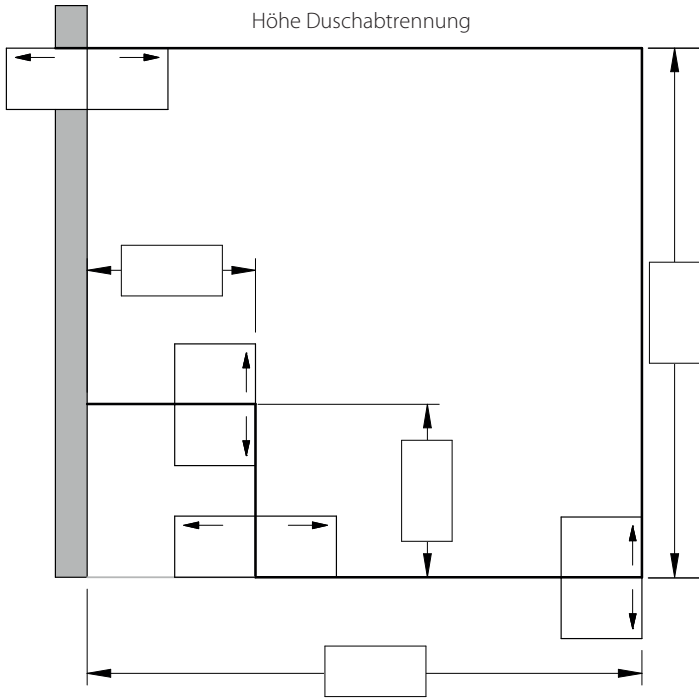

**Handskizze**

**Anlagen/Fotos**  ja

Alle Maßangaben in „mm“ und ohne Kommastellen

Datum \_\_\_\_\_  
 Aufmaßnehmer \_\_\_\_\_  
 Kundennr. \_\_\_\_\_  
 Kundenname \_\_\_\_\_  
 Telefonnr. \_\_\_\_\_  
 E-Mail Adresse \_\_\_\_\_

Kommission \_\_\_\_\_  
 Straße \_\_\_\_\_  
 PLZ, Ort \_\_\_\_\_  
 Etage \_\_\_\_\_ Aufzug ja  nein   
 Telefonnr. \_\_\_\_\_  
 E-Mail Adresse \_\_\_\_\_

Anmerkungen

Sonderbohrung  ja  nein

\_\_\_\_\_

\_\_\_\_\_

\_\_\_\_\_

**Duschwand alleinstehend mit Ausschnitt, Anschlag rechts**

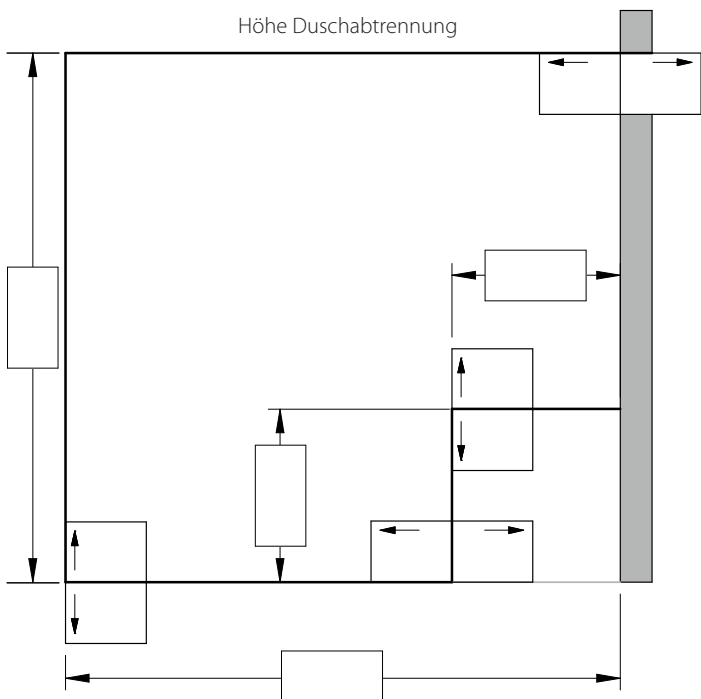

Produktfamilie \_\_\_\_\_  
 Typ \_\_\_\_\_  
 Profifarbe \_\_\_\_\_  
 Glas  
 DualPlus  Glasbeschichtung  ohne Beschichtung  
 Griffart \_\_\_\_\_

Produkthöhe \_\_\_\_\_ Fliesenspiegelhöhe \_\_\_\_\_

Raumhöhe \_\_\_\_\_

Türanschlag  links  rechts

Anschlag Seitenwand  links  rechts

Türöffnung  nach außen  nach innen & außen

Montage  Glasmitte  Profilaußenkante

Profillinnenkante  Wannensmontage

Badwannenseitenwand  überlapp.  auf Wanne

Wannenrandbreite \_\_\_\_\_

Handskizze Anlagen/Fotos  ja

Alle Maßangaben in „mm“ und ohne Kommastellen

Datum \_\_\_\_\_  
 Aufmaßnehmer \_\_\_\_\_  
 Kundennr. \_\_\_\_\_  
 Kundenname \_\_\_\_\_  
 Telefonnr. \_\_\_\_\_  
 E-Mail Adresse \_\_\_\_\_

Kommission \_\_\_\_\_  
 Straße \_\_\_\_\_  
 PLZ, Ort \_\_\_\_\_  
 Etage \_\_\_\_\_ Aufzug ja  nein   
 Telefonnr. \_\_\_\_\_  
 E-Mail Adresse \_\_\_\_\_

### Anmerkungen

Sonderbohrung  ja  nein

\_\_\_\_\_

\_\_\_\_\_

\_\_\_\_\_

Produktfamilie \_\_\_\_\_  
 Typ \_\_\_\_\_  
 Profilfarbe \_\_\_\_\_  
 Glas \_\_\_\_\_  
 DualPlus  Glasbeschichtung  ohne Beschichtung  
 Griffart \_\_\_\_\_  
 Produkthöhe \_\_\_\_\_ Fliesenspiegelhöhe \_\_\_\_\_  
 Raumhöhe \_\_\_\_\_  
 Türanschlag  links  rechts  
 Anschlag Seitenwand  links  rechts  
 Türöffnung  nach außen  nach innen & außen  
 Montage  Glasmitte  Profilaußenkante  
 Profillinne  Wanneneinbauelement  
 Badewannenseitenwand  überlapp.  auf Wanne  
 Wannenrandbreite \_\_\_\_\_

### Duschwand alleinstehend mit Ausschnitt und Schräge, Anschlag links

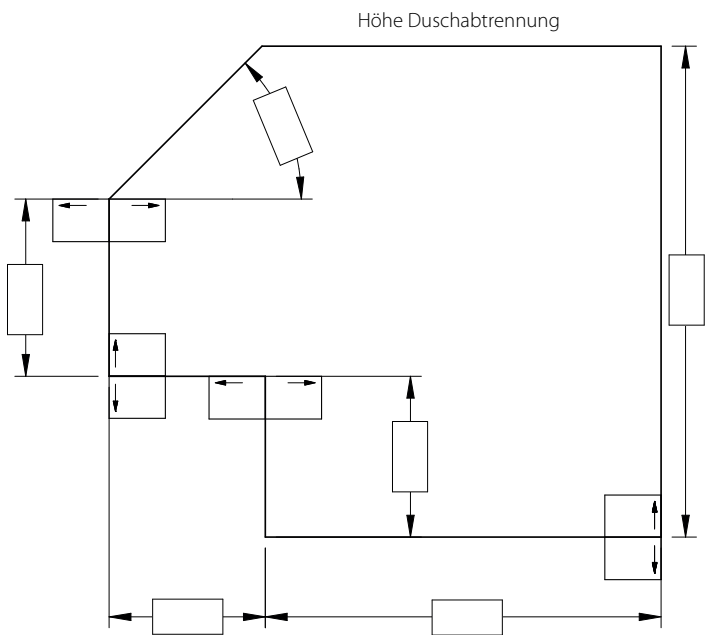

Handskizze  Anlagen/Fotos  ja

Alle Maßangaben in „mm“ und ohne Kommastellen

Datum \_\_\_\_\_  
 Aufmaßnehmer \_\_\_\_\_  
 Kundennr. \_\_\_\_\_  
 Kundenname \_\_\_\_\_  
 Telefonnr. \_\_\_\_\_  
 E-Mail Adresse \_\_\_\_\_

Kommission \_\_\_\_\_  
 Straße \_\_\_\_\_  
 PLZ, Ort \_\_\_\_\_  
 Etage \_\_\_\_\_ Aufzug ja  nein   
 Telefonnr. \_\_\_\_\_  
 E-Mail Adresse \_\_\_\_\_

**Anmerkungen**

Sonderbohrung  ja  nein  
 \_\_\_\_\_  
 \_\_\_\_\_  
 \_\_\_\_\_

Produktfamilie \_\_\_\_\_  
 Typ \_\_\_\_\_  
 Profilfarbe \_\_\_\_\_  
 Glas \_\_\_\_\_  
 DualPlus  Glasbeschichtung  ohne Beschichtung  
 Griffart \_\_\_\_\_  
 Produkthöhe \_\_\_\_\_ Fliesenspiegelhöhe \_\_\_\_\_  
 Raumhöhe \_\_\_\_\_  
 Türanschlag  links  rechts  
 Anschlag Seitenwand  links  rechts  
 Türöffnung  nach außen  nach innen & außen  
 Montage  Glasmitte  Profilaußenkante  
 Profillinne  Wannens-  
 kante  Wannens-  
 montage  
 Badewannenseitenwand  überlapp.  auf Wanne  
 Wannenrandbreite \_\_\_\_\_

**Duschwand alleinstehend mit Ausschnitt und Schräge, Anschlag rechts**

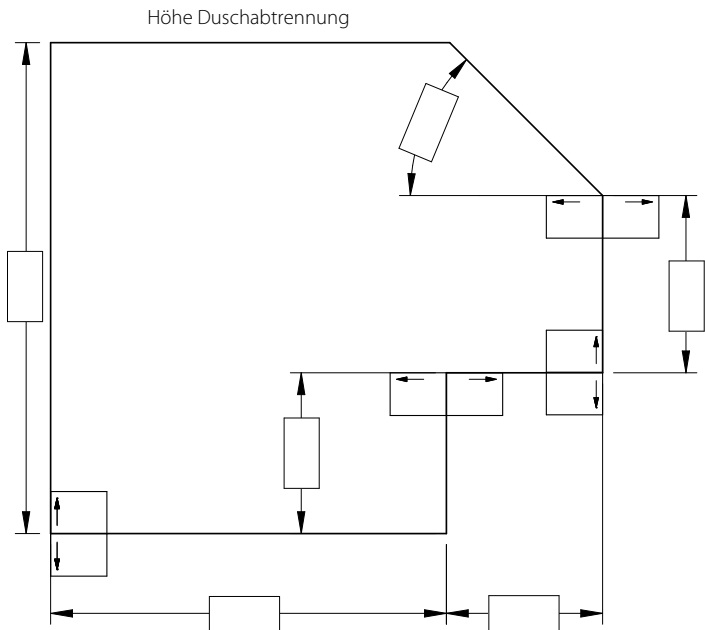

**Handskizze** **Anlagen/Fotos**  ja

Alle Maßangaben in „mm“ und ohne Kommastellen

Datum \_\_\_\_\_  
 Aufmaßnehmer \_\_\_\_\_  
 Kundennr. \_\_\_\_\_  
 Kundenname \_\_\_\_\_  
 Telefonnr. \_\_\_\_\_  
 E-Mail Adresse \_\_\_\_\_

Kommission \_\_\_\_\_  
 Straße \_\_\_\_\_  
 PLZ, Ort \_\_\_\_\_  
 Etage \_\_\_\_\_ Aufzug ja  nein   
 Telefonnr. \_\_\_\_\_  
 E-Mail Adresse \_\_\_\_\_

Anmerkungen  
 Sonderbohrung  ja  nein  
 \_\_\_\_\_  
 \_\_\_\_\_  
 \_\_\_\_\_

Produktfamilie \_\_\_\_\_  
 Typ \_\_\_\_\_  
 Profifarbe \_\_\_\_\_  
 Glas  
 DualPlus  Glasbeschichtung  ohne Beschichtung  
 Griffart \_\_\_\_\_  
 Produkthöhe \_\_\_\_\_ Fliesenspiegelhöhe \_\_\_\_\_  
 Raumhöhe \_\_\_\_\_  
 Türanschlag  links  rechts  
 Anschlag Seitenwand  links  rechts  
 Türöffnung  nach außen  nach innen & außen  
 Montage  Glasmitte  Profilaußenkante  
 Profillinne-  
 kante  Wannen-  
 montage  
 Badewannenseitenwand  überlapp.  auf Wanne  
 Wannenrandbreite \_\_\_\_\_

**U-Kabine unter Dachsträge  
 linke Seitenwand verkürzt**

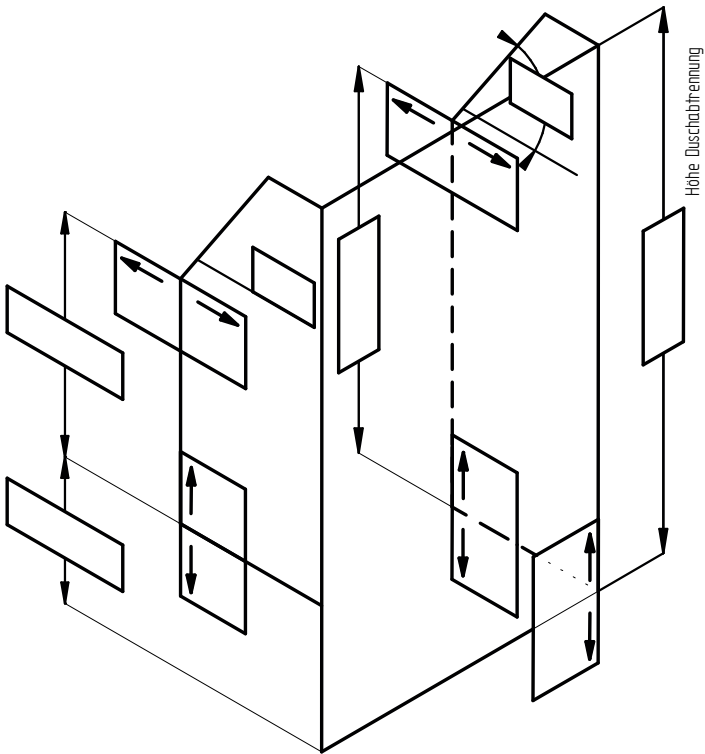

**Handskizze Anlagen/Fotos  ja**

Blank area for hand-drawn sketches or photos of the installation site.

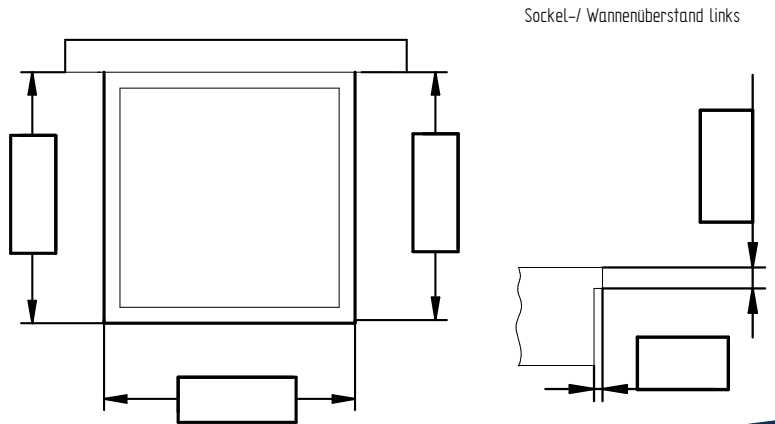

Alle Maßangaben in „mm“ und ohne Kommastellen

Datum \_\_\_\_\_  
 Aufmaßnehmer \_\_\_\_\_  
 Kundennr. \_\_\_\_\_  
 Kundenname \_\_\_\_\_  
 Telefonnr. \_\_\_\_\_  
 E-Mail Adresse \_\_\_\_\_

Kommission \_\_\_\_\_  
 Straße \_\_\_\_\_  
 PLZ, Ort \_\_\_\_\_  
 Etage \_\_\_\_\_ Aufzug ja  nein   
 Telefonnr. \_\_\_\_\_  
 E-Mail Adresse \_\_\_\_\_

**Anmerkungen**

Sonderbohrung  ja  nein  
 \_\_\_\_\_  
 \_\_\_\_\_  
 \_\_\_\_\_

Produktfamilie \_\_\_\_\_  
 Typ \_\_\_\_\_  
 Profilfarbe \_\_\_\_\_  
 Glas  
 DualPlus  Glasbeschichtung  ohne Beschichtung  
 Griffart \_\_\_\_\_  
 Produkthöhe \_\_\_\_\_ Fliesenspiegelhöhe \_\_\_\_\_  
 Raumhöhe \_\_\_\_\_  
 Türanschlag  links  rechts  
 Anschlag Seitenwand  links  rechts  
 Türöffnung  nach außen  nach innen & außen  
 Montage  Glasmitte  Profilaußenkante  
 Profillinne  Wannent  
 Badewannenseitenwand  überlapp.  auf Wanne  
 Wannenrandbreite \_\_\_\_\_

**U-Kabine unter Dachschräge  
 rechte Seitenwand verkürzt**

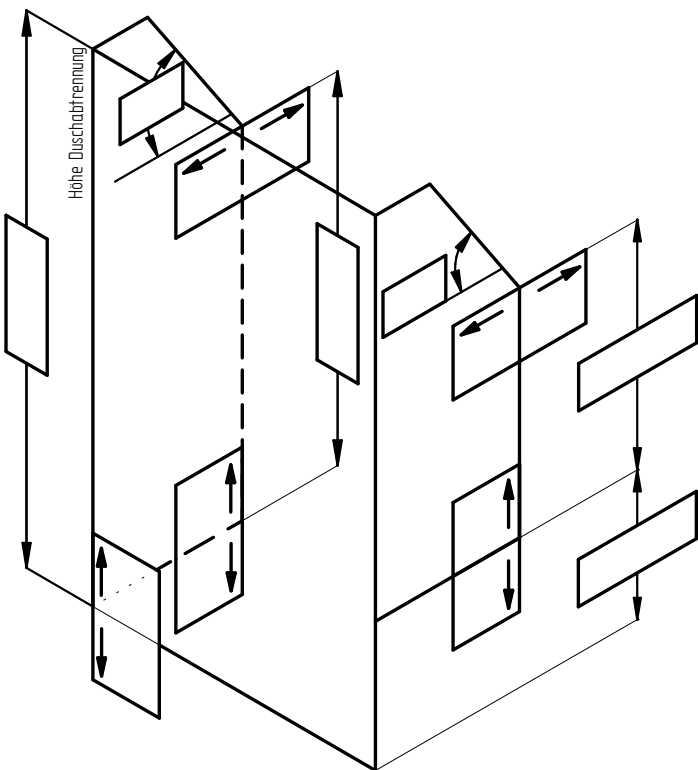

**Handskizze Anlagen/Fotos  ja**

\_\_\_\_\_

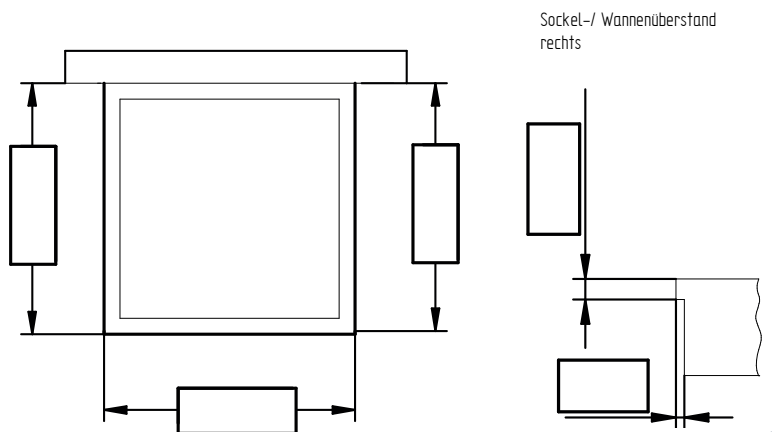

Alle Maßangaben in „mm“ und ohne Kommastellen

Datum \_\_\_\_\_  
 Aufmaßnehmer \_\_\_\_\_  
 Kundennr. \_\_\_\_\_  
 Kundenname \_\_\_\_\_  
 Telefonnr. \_\_\_\_\_  
 E-Mail Adresse \_\_\_\_\_

Kommission \_\_\_\_\_  
 Straße \_\_\_\_\_  
 PLZ, Ort \_\_\_\_\_  
 Etage \_\_\_\_\_ Aufzug ja  nein   
 Telefonnr. \_\_\_\_\_  
 E-Mail Adresse \_\_\_\_\_

**Anmerkungen**

Sonderbohrung  ja  nein  
 \_\_\_\_\_  
 \_\_\_\_\_  
 \_\_\_\_\_

Produktfamilie \_\_\_\_\_  
 Typ \_\_\_\_\_  
 Profifarbe \_\_\_\_\_  
 Glas  
 DualPlus  Glasbeschichtung  ohne Beschichtung  
 Griffart \_\_\_\_\_  
 Produkthöhe \_\_\_\_\_ Fliesenspiegelhöhe \_\_\_\_\_  
 Raumhöhe \_\_\_\_\_  
 Türanschlag  links  rechts  
 Anschlag Seitenwand  links  rechts  
 Türöffnung  nach außen  nach innen & außen  
 Montage  Glasmitte  Profilaußenkante  
 Profillinne  Wannent  
 Badewannenseitenwand  überlapp.  auf Wanne  
 Wannenrandbreite \_\_\_\_\_

**U-Kabine unter Dachsträge**

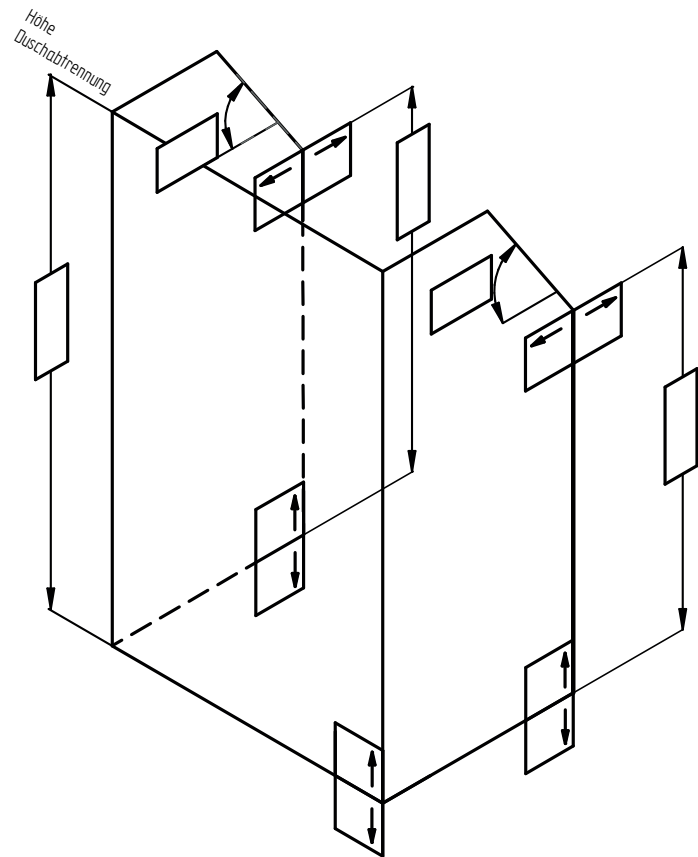

**Handskizze**

**Anlagen/Fotos  ja**

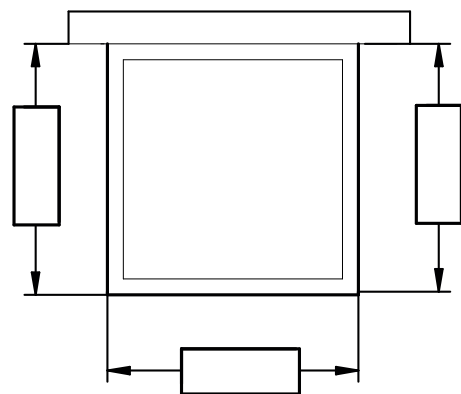

Alle Maßangaben in „mm“ und ohne Kommastellen



Datum \_\_\_\_\_

Aufmaßnehmer \_\_\_\_\_

Kundennr. \_\_\_\_\_

Kundenname \_\_\_\_\_

Telefonnr. \_\_\_\_\_

E-Mail Adresse \_\_\_\_\_

Kommission \_\_\_\_\_

Straße \_\_\_\_\_

PLZ, Ort \_\_\_\_\_

Etage \_\_\_\_\_ Aufzug ja  nein

Telefonnr. \_\_\_\_\_

E-Mail Adresse \_\_\_\_\_

**Anmerkungen**

Sonderbohrung  ja  nein

\_\_\_\_\_

\_\_\_\_\_

\_\_\_\_\_

Produktfamilie \_\_\_\_\_

Typ \_\_\_\_\_

Profilfarbe \_\_\_\_\_

Glas

DualPlus  Glasbeschichtung  ohne Beschichtung

Griffart \_\_\_\_\_

Produkthöhe \_\_\_\_\_ Fliesenspiegelhöhe \_\_\_\_\_

Raumhöhe \_\_\_\_\_

Türanschlag  links  rechts

Anschlag Seitenwand  links  rechts

Türöffnung  nach außen  nach innen & außen

Montage  Glasmitte  Profilaußenkante

Profillinne-kante  Wannen-montage

Badewannenseitenwand  überlapp.  auf Wanne

Wannenrandbreite \_\_\_\_\_

**U-Kabine unter Dachschräge  
Seitenwand mit Ausschnitt**

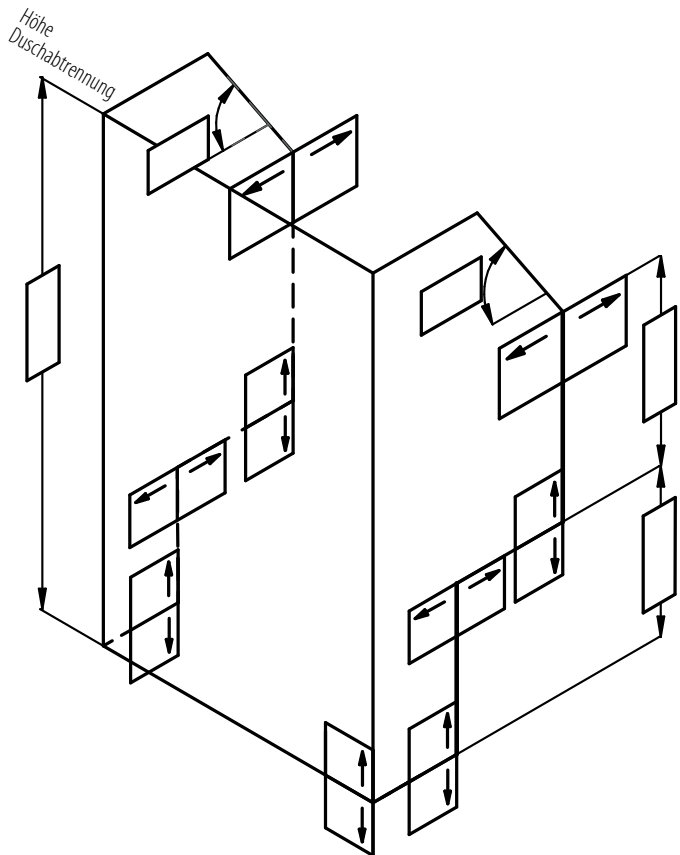

**Handskizze** **Anlagen/Fotos**  ja

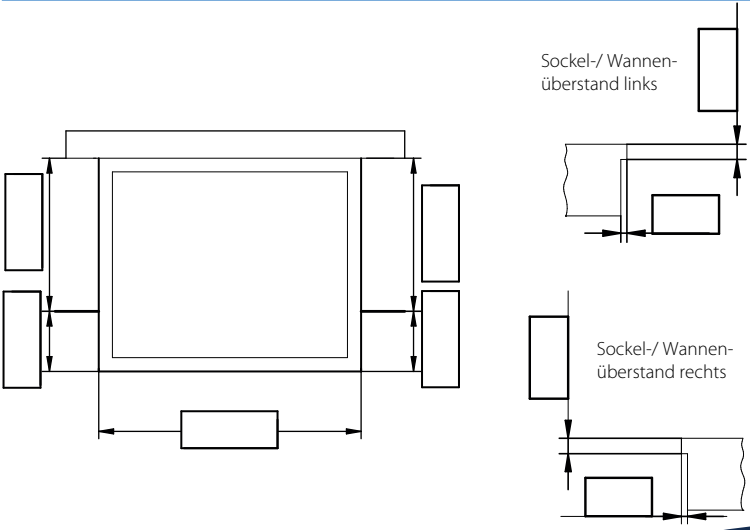

Alle Maßangaben in „mm“ und ohne Kommastellen

Datum \_\_\_\_\_  
 Aufmaßnehmer \_\_\_\_\_  
 Kundennr. \_\_\_\_\_  
 Kundenname \_\_\_\_\_  
 Telefonnr. \_\_\_\_\_  
 E-Mail Adresse \_\_\_\_\_

Kommission \_\_\_\_\_  
 Straße \_\_\_\_\_  
 PLZ, Ort \_\_\_\_\_  
 Etage \_\_\_\_\_ Aufzug ja  nein   
 Telefonnr. \_\_\_\_\_  
 E-Mail Adresse \_\_\_\_\_

**Anmerkungen**

Sonderbohrung  ja  nein  
 \_\_\_\_\_  
 \_\_\_\_\_  
 \_\_\_\_\_

Produktfamilie \_\_\_\_\_  
 Typ \_\_\_\_\_  
 Profifarbe \_\_\_\_\_  
 Glas  
 DualPlus  Glasbeschichtung  ohne Beschichtung  
 Griffart \_\_\_\_\_  
 Produkthöhe \_\_\_\_\_ Fliesenspiegelhöhe \_\_\_\_\_  
 Raumhöhe \_\_\_\_\_  
 Türanschlag  links  rechts  
 Anschlag Seitenwand  links  rechts  
 Türöffnung  nach außen  nach innen & außen  
 Montage  Glasmitte  Profilaußenkante  
 Profillinne-  
 kante  Wannen-  
 montage  
 Badwannenseitenwand  überlapp.  auf Wanne  
 Wannenrandbreite \_\_\_\_\_

**Verkürzte Seitenwand Anschlag links auf Badewanne**

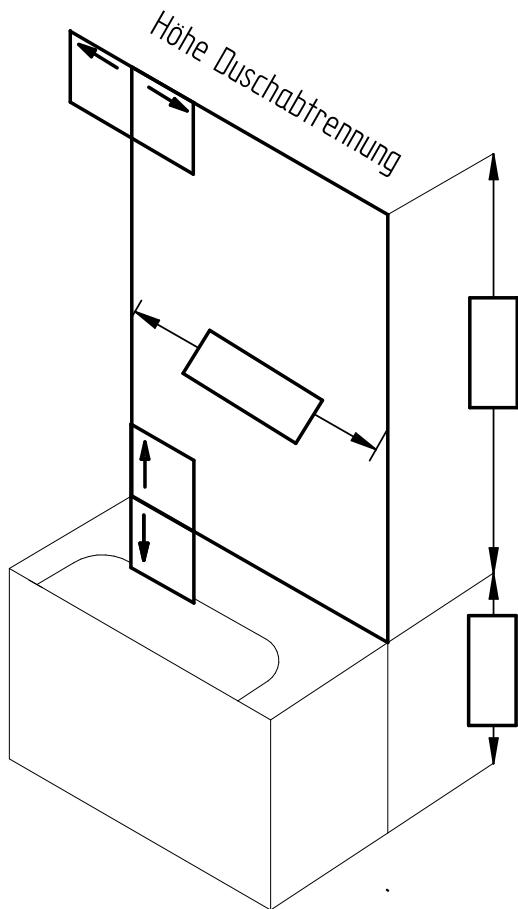

**Handskizze Anlagen/Fotos  ja**

\_\_\_\_\_

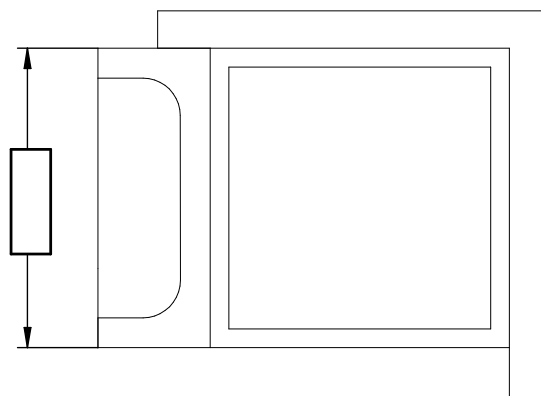

Alle Maßangaben in „mm“ und ohne Kommastellen

Datum \_\_\_\_\_  
 Aufmaßnehmer \_\_\_\_\_  
 Kundennr. \_\_\_\_\_  
 Kundenname \_\_\_\_\_  
 Telefonnr. \_\_\_\_\_  
 E-Mail Adresse \_\_\_\_\_

Kommission \_\_\_\_\_  
 Straße \_\_\_\_\_  
 PLZ, Ort \_\_\_\_\_  
 Etage \_\_\_\_\_ Aufzug ja  nein   
 Telefonnr. \_\_\_\_\_  
 E-Mail Adresse \_\_\_\_\_

**Anmerkungen**

Sonderbohrung  ja  nein  
 \_\_\_\_\_  
 \_\_\_\_\_  
 \_\_\_\_\_

Produktfamilie \_\_\_\_\_  
 Typ \_\_\_\_\_  
 Profifarbe \_\_\_\_\_  
 Glas  
 DualPlus  Glasbeschichtung  ohne Beschichtung  
 Griffart \_\_\_\_\_  
 Produkthöhe \_\_\_\_\_ Fliesenspiegelhöhe \_\_\_\_\_  
 Raumhöhe \_\_\_\_\_  
 Türanschlag  links  rechts  
 Anschlag Seitenwand  links  rechts  
 Türöffnung  nach außen  nach innen & außen  
 Montage  Glasmitte  Profilaußenkante  
 Profillinne-kante  Wannemontage  
 Badwannenseitenwand  überlapp.  auf Wanne  
 Wannenrandbreite \_\_\_\_\_

**Verkürzte Seitenwand Anschlag rechts auf Badewanne**

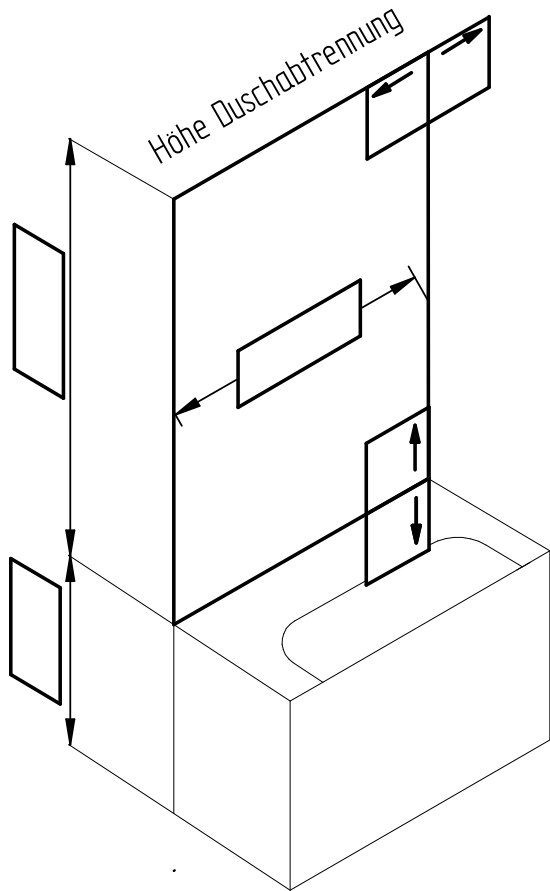

**Handskizze Anlagen/Fotos  ja**

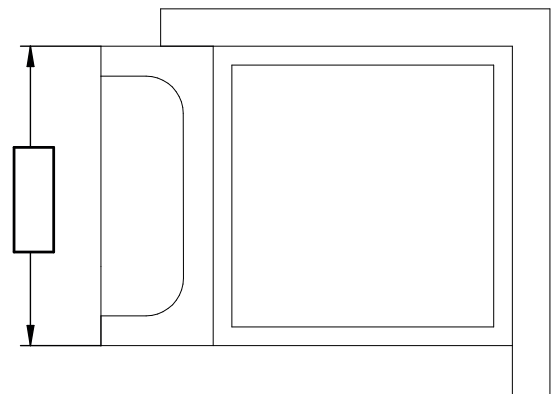

Alle Maßangaben in „mm“ und ohne Kommastellen